

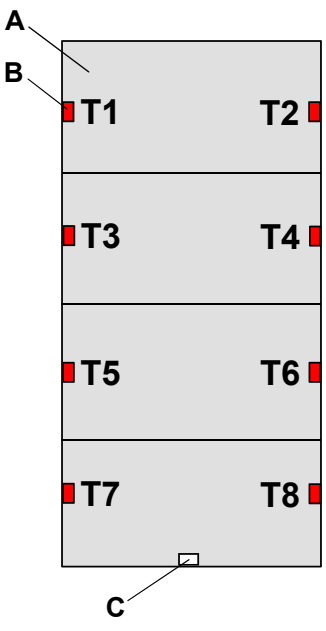

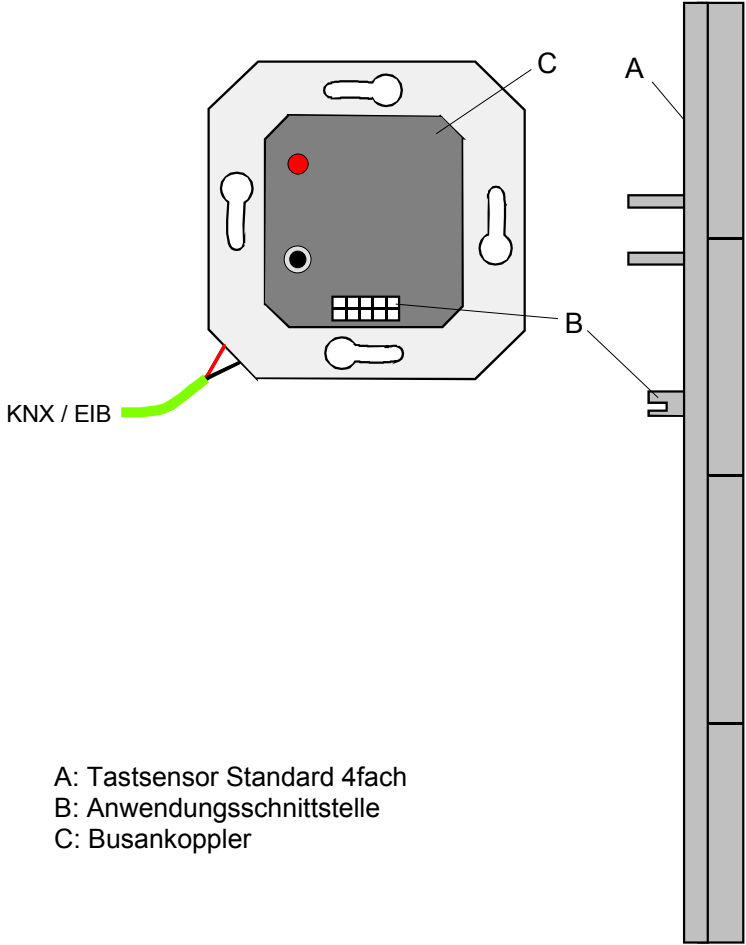







<b>Produktname:</b>	Tastsensor Standard 4fach
<b>Bauform:</b>	unter Putz (uP)
<b>Artikel-Nr.:</b>	7516 43 xx
<b>ETS-Suchpfad:</b>	Taster / Taster, 4fach / Tastsensor Standard 4fach
<b>Stand:</b>	07.02.2006





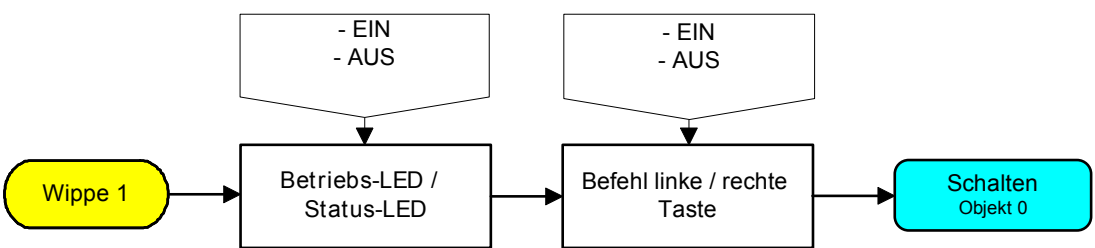

**Funktionsbeschreibung:**  
 Der Tastsensor Standard 4fach wird auf einen Unterputz-Busankoppler (UP-BA) aufgesteckt (vgl. Anschlussbild). Der Tastsensor sendet bei Tastenbetätigung in Abhängigkeit von der geladenen Software entsprechende Telegramme auf den KNX / EIB. Dies können beispielsweise Telegramme zum Schalten oder Tasten, zum Dimmen oder zur Jalousiesteuerung sein. Auch ist es möglich, Wertgeberfunktionen, wie z. B. Dimmwertgeber oder Lichtszenenstellen, zu programmieren.



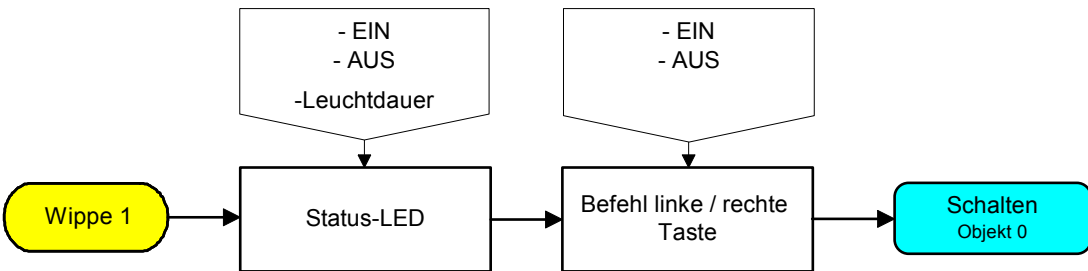

<p><b>Darstellung:</b>                  designabhängig                  z. B. K1:</p> 	<p><b>Abmessungen:</b>                  designabhängig                  z. B. K1:</p> <p>Breite: 70 mm                  Höhe: 110 mm                  Tiefe: 13 mm (ohne AST)</p>	<p><b>Bedienelemente:</b></p> <p>A: 4 Wippen oder 8 Tasten                  (Anordnung: links / rechts)                  B: 4 x 2 Status-LED (rot)                  C: 1 x Betriebs-LED (weiß)</p>
---	---	--

Technische Daten	
<b>Schutzart:</b>	IP 20
<b>Schutzklasse:</b>	III
<b>Prüfzeichen:</b>	KNX / EIB
<b>Umgebungstemperatur:</b>	-5 °C bis +45 °C
<b>Lager-/ Transporttemperatur:</b>	-25 °C bis +70 °C (Lagerung über +45 °C reduziert die Lebensdauer)
<b>Einbaulage:</b>	beliebig
<b>Mindestabstände:</b>	keine
<b>Befestigungsart:</b>	Aufstecken auf UP-BA (BCU 1)
<b>Versorgung KNX / EIB</b>	
<b>Spannung:</b>	21 – 32 V DC (SELV) über UP-BA
<b>Leistungsaufnahme:</b>	typ. 150 mW
<b>Anschluss:</b>	2 x 5 polige Stiftleiste
<b>Versorgung extern</b>	
---	
<b>Verhalten bei Spannungsausfall</b>	
<b>Nur Busspannung:</b>	Objektwerte werden gelöscht, LED schalten aus
<b>Nur Netzspannung:</b>	---
<b>Bus- und Netzspannung:</b>	---
<b>Verhalten beim Wiedereinschalten</b>	
<b>Nur Busspannung:</b>	keine Reaktion
<b>Nur Netzspannung:</b>	---
<b>Bus- und Netzspannung:</b>	---
<b>Eingang:</b>	---
<b>Ausgang:</b>	---
<b>Anschlussbild:</b>	
 <p>A: Tastsensor Standard 4fach B: Anwendungsschnittstelle C: Busankoppler</p>	
<b>Bemerkungen zur Hardware</b>	
<ul style="list-style-type: none"> <li>• Die Status-LED (links und rechts) einer Wippe werden stets gleichesinnig angesteuert.</li> </ul>	



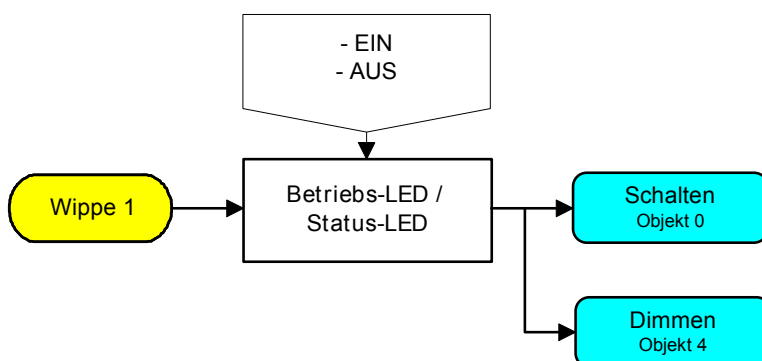

<b>Software-Beschreibung</b>			
<b>ETS-Suchpfad:</b>			
Taster / Taster, 4fach / Tastsensor Standard 4fach			
<b>AST-Typ</b>	0E <sub>Hex</sub>	14 <sub>Dez</sub>	Serial synchronous interface
<b>Applikationen:</b>			
<b>Nr.</b>	<b>Kurzbeschreibung:</b>	<b>Name:</b>	<b>Version:</b>
1	Schalten, Status	Schalten, Status 102E03	0.3
2	Schalten, Bestätigung	Schalten, Bestätigung 102F03	0.3
3	Dimmen	Dimmen 102D03	0.3
4	Jalousie	Jalousie 102C03	0.3
5	Wertgeber	Wertgeber 101D03	0.3

<b>Applikation:</b>		1. Schalten, Status 102E03		
<b>Lauffähig ab Maskenversion:</b>		1.0		
<b>Anzahl der Adressen (max):</b>		13	<b>dynamische Tabellenverwaltung:</b> Ja <input checked="" type="checkbox"/> Nein <input type="checkbox"/>	
<b>Anzahl der Zuordnungen (max):</b>		13	<b>maximale Tabellenlänge:</b> 26	
<b>Kommunikationsobjekte:</b>		4		
Objekt	Funktion	Name	Typ	Flag
 0	Schalten	Wippe 1	1 Bit	K, S, Ü
 1	Schalten	Wippe 2	1 Bit	K, S, Ü
 2	Schalten	Wippe 3	1 Bit	K, S, Ü
 3	Schalten	Wippe 4	1 Bit	K, S, Ü
<b>Objektbeschreibung</b>				
<b>Objekte:</b>				
 0 - 3	Schalten:	1 Bit Objekt zum Senden von Schalttelegrammen (EIN, AUS)		
<b>Funktionsumfang</b>				
<ul style="list-style-type: none"> <li>• Funktion der Betriebs-LED und der Status-LED parametrierbar</li> <li>• Befehl bei Betätigung der Tasten parametrierbar (EIN, AUS)</li> </ul>				
<b>Funktionsschaltbild</b>				
z. B. Wippe 1:				
				
<b>Parameter</b>				
<b>Beschreibung:</b>	<b>Werte:</b>	<b>Kommentar:</b>		
 Allgemein				
Betriebs-LED	AUS EIN	Legt den Zustand der Betriebs-LED fest.		
Funktion Status-LED	AUS EIN	Legt den Zustand der Status-LED fest.		
Befehl bei Betätigung der linken Tasten	AUS EIN	Legt den Befehl fest, der bei Betätigung der linken Tasten gesendet wird.		
Befehl bei Betätigung der rechten Tasten	AUS EIN	Legt den Befehl fest, der bei Betätigung der rechten Tasten gesendet wird.		
<b>Bemerkungen zur Software</b>				
<ul style="list-style-type: none"> <li>• Die Status-LED zeigen den momentanen Objektstatus des Schalten-Objekts an. Wird eine Taste betätigt (z. B. EIN) und der Tastensensor erhält <u>keine</u> positive Empfangsbestätigung (IACK) eines angesprochenen Aktors, so wird der Objektstatus aktualisiert, die entsprechende Status-LED leuchtet jedoch <u>nicht</u>!</li> </ul>				

<b>Applikation:</b>		2. Schalten, Bestätigung 102F03		
<b>Lauffähig ab Maskenversion:</b>		1.0		
<b>Anzahl der Adressen (max):</b>		10	<b>dynamische Tabellenverwaltung:</b>	Ja <input checked="" type="checkbox"/> Nein <input type="checkbox"/>
<b>Anzahl der Zuordnungen (max):</b>		10	<b>maximale Tabellenlänge:</b>	20
<b>Kommunikationsobjekte:</b>		3		
Objekt	Funktion	Name	Typ	Flag
 0	Schalten	Wippe 1	1 Bit	K, S, Ü
 1	Schalten	Wippe 2	1 Bit	K, S, Ü
 2	Schalten	Wippe 3	1 Bit	K, S, Ü
 3	Schalten	Wippe 4	1 Bit	K, S, Ü
<b>Objektbeschreibung</b>				
<b>Objekte:</b>				
 0 – 3    Schalten:    1 Bit Objekt zum Senden von Schalttelegrammen (EIN, AUS)				
<b>Funktionsumfang</b>				
<ul style="list-style-type: none"> <li>• Funktion der Betriebs-LED und der Status-LED parametrierbar</li> <li>• Befehl bei Betätigung der Tasten parametrierbar (EIN, AUS)</li> </ul>				
<b>Funktionsschaltbild</b>				
z. B. Wippe 1:				
				
<b>Parameter</b>				
<b>Beschreibung:</b>	<b>Werte:</b>	<b>Kommentar:</b>		
 Allgemein				
Betriebs-LED	AUS EIN	Legt den Zustand der Betriebs-LED fest.		
Funktion Status-LED	AUS EIN	Legt den Zustand der Status-LED fest.		
Leuchtdauer Wippe 1 bis 4	0,75 s 1,5 s 2,25 s 3,0 s	4,5 s 6,0 s 10 s 15 s	Legt die Zeit fest, die die Status-LED bei einer positiven Empfangsbestätigung eines angesprochenen Aktors aufleuchtet.	
Befehl bei Betätigung der linken Tasten	AUS EIN	Legt den Befehl fest, der bei Betätigung der linken Tasten gesendet wird.		
Befehl bei Betätigung der rechten Tasten	AUS EIN	Legt den Befehl fest, der bei Betätigung der rechten Tasten gesendet wird.		
<b>Bemerkungen zur Software</b>				
<ul style="list-style-type: none"> <li>• Die Status-LED leuchtet beim Empfang einer positiven Quittung eines angesprochenen Aktors für eine parametrierbare Zeit. Wird jedoch eine Taste betätigt (z. B. EIN) und der Tastsensor erhält <u>keine</u> positive Empfangsbestätigung (IACK) eines angesprochenen Aktors, so wird der Objektstatus aktualisiert, die entsprechende Status-LED leuchtet jedoch <u>nicht!</u></li> </ul>				

<b>Applikation:</b>		3. Dimmen 102D03																	
<b>Lauffähig ab Maskenversion:</b>		1.0																	
<b>Anzahl der Adressen (max):</b>		12	<b>dynamische Tabellenverwaltung:</b> Ja <input checked="" type="checkbox"/> Nein <input type="checkbox"/>																
<b>Anzahl der Zuordnungen (max):</b>		12	<b>maximale Tabellenlänge:</b> 24																
<b>Kommunikationsobjekte:</b>		8																	
Objekt	Funktion	Name	Typ	Flag															
<input checked="" type="checkbox"/>   0	Schalten	Wippe 1	1 Bit	K, S, Ü															
<input checked="" type="checkbox"/>   1	Schalten	Wippe 2	1 Bit	K, S, Ü															
<input checked="" type="checkbox"/>   2	Schalten	Wippe 3	1 Bit	K, S, Ü															
<input checked="" type="checkbox"/>   3	Schalten	Wippe 4	1 Bit	K, S, Ü															
<input type="checkbox"/>   4	Dimmen	Wippe 1	4 Bit	K, Ü															
<input type="checkbox"/>   5	Dimmen	Wippe 2	4 Bit	K, Ü															
<input type="checkbox"/>   6	Dimmen	Wippe 3	4 Bit	K, Ü															
<input type="checkbox"/>   7	Dimmen	Wippe 4	4 Bit	K, Ü															
<b>Objektbeschreibung</b>																			
<b>Objekte:</b>																			
<input checked="" type="checkbox"/>   0 - 2	Schalten:	1 Bit Objekt zum Senden von Schalttelegrammen (EIN, AUS)																	
<input type="checkbox"/>   4 - 6	Dimmen:	4 Bit Objekt zur relativen Helligkeitsänderung zwischen 0 und 100 %																	
<b>Funktionsumfang</b>																			
<ul style="list-style-type: none"> <li>Funktion der Betriebs-LED und der Status-LED parametrierbar</li> </ul>																			
<b>Funktionsschaltbild</b>																			
z. B. Wippe 1:																			
																			
<b>Parameter</b>																			
<b>Beschreibung:</b>	<b>Werte:</b>	<b>Kommentar:</b>																	
<table border="1"> <tr> <td colspan="5">  Allgemein                 </td> </tr> <tr> <td>Betriebs-LED</td> <td>AUS EIN</td> <td colspan="3">Legt den Zustand der Betriebs-LED fest.</td> </tr> <tr> <td>Funktion Status-LED</td> <td>AUS EIN</td> <td colspan="3">Legt den Zustand der Status-LED fest.</td> </tr> </table>					 Allgemein					Betriebs-LED	AUS EIN	Legt den Zustand der Betriebs-LED fest.			Funktion Status-LED	AUS EIN	Legt den Zustand der Status-LED fest.		
 Allgemein																			
Betriebs-LED	AUS EIN	Legt den Zustand der Betriebs-LED fest.																	
Funktion Status-LED	AUS EIN	Legt den Zustand der Status-LED fest.																	
<b>Bemerkungen zur Software</b>																			
<ul style="list-style-type: none"> <li>Die Status-LED zeigt den momentanen Objektstatus des Schalten-Objekts an. Wird eine Taste betätigt (z. B. EIN) und der Tastsensor erhält <u>keine</u> positive Empfangsbestätigung (IACK) eines angesprochenen Aktors, so wird der Objektstatus aktualisiert und die entsprechende Status-LED leuchtet!</li> </ul>																			







<b>Applikation:</b>		4. Jalousie 102C03		
<b>Lauffähig ab Maskenversion:</b>		1.0		
<b>Anzahl der Adressen (max):</b>		12	<b>dynamische Tabellenverwaltung:</b>	Ja <input checked="" type="checkbox"/> Nein <input type="checkbox"/>
<b>Anzahl der Zuordnungen (max):</b>		12	<b>maximale Tabellenlänge:</b>	24
<b>Kommunikationsobjekte:</b>		8		
Objekt	Funktion	Name	Typ	Flag
<input type="checkbox"/> 0	Kurzzeitbetrieb	Wippe 1	1 Bit	K, S, Ü
<input type="checkbox"/> 1	Kurzzeitbetrieb	Wippe 2	1 Bit	K, S, Ü
<input type="checkbox"/> 2	Kurzzeitbetrieb	Wippe 3	1 Bit	K, S, Ü
<input type="checkbox"/> 3	Kurzzeitbetrieb	Wippe 4	1 Bit	K, S, Ü
<input type="checkbox"/> 4	Langzeitbetrieb	Wippe 1	1 Bit	K, S, Ü
<input type="checkbox"/> 5	Langzeitbetrieb	Wippe 2	1 Bit	K, S, Ü
<input type="checkbox"/> 6	Langzeitbetrieb	Wippe 3	1 Bit	K, S, Ü
<input type="checkbox"/> 7	Langzeitbetrieb	Wippe 4	1 Bit	K, S, Ü
<b>Objektbeschreibung</b>				
<b>Objekte:</b>				
<input type="checkbox"/> 0 - 2	Kurzzeitbetrieb:	1 Bit Objekt für den Kurzzeitbetrieb einer Jalousie		
<input type="checkbox"/> 4 - 6	Langzeitbetrieb:	1 Bit Objekt für den Langzeitbetrieb einer Jalousie		
<b>Funktionsumfang</b>				
<ul style="list-style-type: none"> <li>• Funktion der Betriebs-LED parametrierbar</li> <li>• Zeit zwischen zwei Telegrammen (Zeit zwischen STEP und MOVE) einstellbar</li> </ul>				
<b>Funktionsschaltbild</b>				
z. B. Wippe 1:				

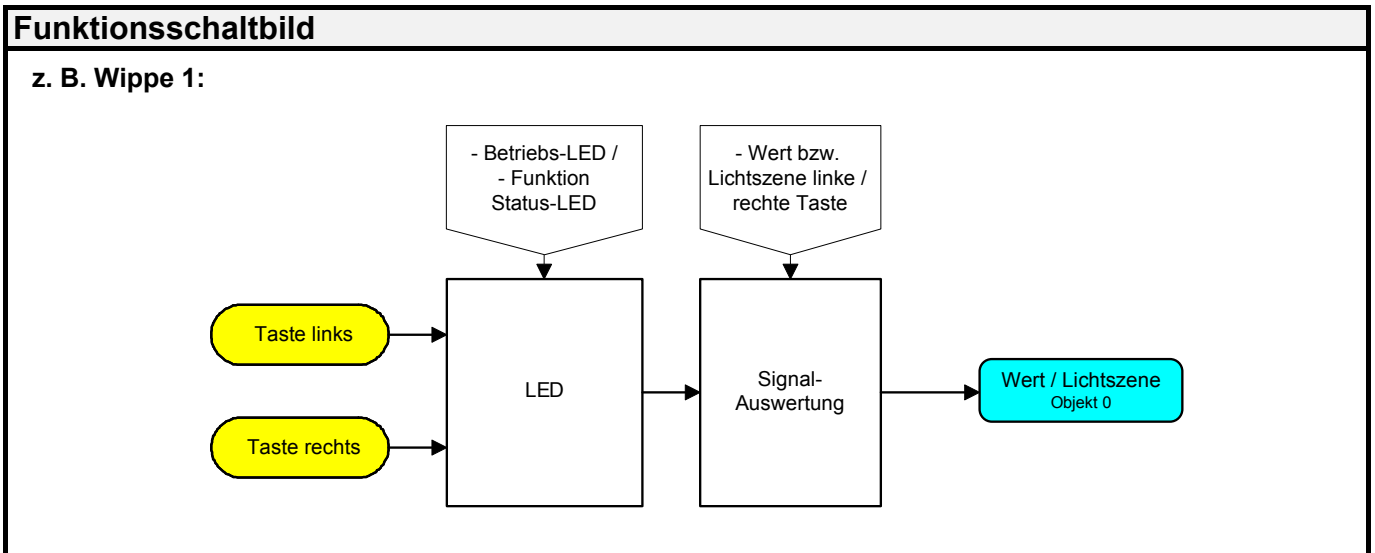

<b>Parameter</b>		
<b>Beschreibung:</b>	<b>Werte:</b>	<b>Kommentar:</b>
 Allgemein		
Betriebs-LED	AUS <b>EIN</b>	Legt den Zustand der Betriebs-LED fest.
 Wippe 1		
Zeit zwischen zwei Telegrammen Basis	<b>130 ms (fest)</b>	Legt die Zeitbasis zwischen zwei Telegrammen fest. (Zeit zwischen STEP und MOVE) Zeit = Basis · Faktor
Zeit zwischen zwei Telegrammen Faktor (3...127)	3bis 127; <b>3</b>	Legt den Zeitfaktor zwischen zwei Telegrammen fest. (Zeit zwischen STEP und MOVE) Zeit = Basis · Faktor  Voreinstellung: 130 ms · 3 = 390 ms
 Wippe 2		
Siehe Wippe 1!		
 Wippe 3		
Siehe Wippe 1!		
 Wippe 4		
Siehe Wippe 1!		



<b>Applikation:</b>		5. Wertgeber 101D03		
<b>Lauffähig ab Maskenversion:</b>		1.0		
<b>Anzahl der Adressen (max):</b>		1	<b>dynamische Tabellenverwaltung:</b>	Ja <input checked="" type="checkbox"/> Nein <input type="checkbox"/>
<b>Anzahl der Zuordnungen (max):</b>		1	<b>maximale Tabellenlänge:</b>	2
<b>Kommunikationsobjekte:</b>		1		
Objekt	Funktion	Name	Typ	Flag
■   0	Wert / Lichtszene	Wippen	1 Byte	K, Ü
<b>Objektbeschreibung</b>				
<b>Objekte:</b>				
■   0	Wert / Lichtszene:	1 Byte Objekt zum Senden von Werttelegrammen oder zum Aufrufen von Lichtszenen		
<b>Funktionsumfang</b>				
<ul style="list-style-type: none"> <li>• Funktion der Betriebs-LED und der Status-LED parametrierbar</li> <li>• Betriebsart (Wertgeber / Lichtszenenabruf mit / ohne Speicherfunktion) frei wählbar</li> <li>• Werte (1 Byte) oder Lichtszenennummern (1...8) für alle Tasten einzeln parametrierbar</li> </ul>				



Beschreibung:	Werte:	Kommentar:
 Allgemein		
Betriebs-LED	AUS EIN	Legt den Zustand der Betriebs-LED fest.
Funktion Status-LED	AUS EIN	Legt den Zustand der Status-LED fest.
Betriebsart	Wertgeber  <b>Lichtszenenabruf ohne Speicherfunktion</b>  Lichtszenenabruf mit Speicherfunktion	Legt die Funktion des Tastsensors fest.
 Wippe 1 bei "Betriebsart = Wertgeber"		
Wert (0...255) Taste links	0 bis 255; <b>1</b>	Legt fest, welcher Wert bei Betätigung der linken Taste gesendet wird.
Wert (0...255) Taste rechts	0 bis 255; <b>4</b>	Legt fest, welcher Wert bei Betätigung der rechten Taste gesendet wird.
 Wippe 1 bei "Betriebsart = Lichtszenenabruf mit / ohne Speicherfunktion"		
Lichtszene (1...8) Taste links	1 bis 8; <b>1</b>	Legt fest, welcher Wert bei Betätigung der linken Taste gesendet wird.
Lichtszene (1...8) Taste rechts	1 bis 8; <b>4</b>	Legt fest, welcher Wert bei Betätigung der rechten Taste gesendet wird.
 Wippe 2 bei "Betriebsart = Wertgeber"		
Wert (0...255) Taste links	0 bis 255; <b>2</b>	Legt fest, welcher Wert bei Betätigung der linken Taste gesendet wird.
Wert (0...255) Taste rechts	0 bis 255; <b>5</b>	Legt fest, welcher Wert bei Betätigung der rechten Taste gesendet wird.
 Wippe 2 bei "Betriebsart = Lichtszenenabruf mit / ohne Speicherfunktion"		
Lichtszene (1...8) Taste links	1 bis 8; <b>2</b>	Legt fest, welcher Wert bei Betätigung der linken Taste gesendet wird.
Lichtszene (1...8) Taste rechts	1 bis 8; <b>5</b>	Legt fest, welcher Wert bei Betätigung der rechten Taste gesendet wird.
 Wippe 3 bei "Betriebsart = Wertgeber"		
Wert (0...255) Taste links	0 bis 255; <b>3</b>	Legt fest, welcher Wert bei Betätigung der linken Taste gesendet wird.
Wert (0...255) Taste rechts	0 bis 255; <b>6</b>	Legt fest, welcher Wert bei Betätigung der rechten Taste gesendet wird.

 Wippe 3 bei "Betriebsart = Lichtszenenabruf mit / ohne Speicherfunktion"		
Lichtszene (1...8) Taste links	1 bis 8; <b>3</b>	Legt fest, welcher Wert bei Betätigung der linken Taste gesendet wird.
Lichtszene (1...8) Taste rechts	1 bis 8; <b>6</b>	Legt fest, welcher Wert bei Betätigung der rechten Taste gesendet wird.
 Wippe 4 bei "Betriebsart = Wertgeber"		
Wert (0...255) Taste links	0 bis 255; <b>4</b>	Legt fest, welcher Wert bei Betätigung der linken Taste gesendet wird.
Wert (0...255) Taste rechts	0 bis 255; <b>8</b>	Legt fest, welcher Wert bei Betätigung der rechten Taste gesendet wird.
 Wippe 4 bei "Betriebsart = Lichtszenenabruf mit / ohne Speicherfunktion"		
Lichtszene (1...8) Taste links	1 bis 8; <b>4</b>	Legt fest, welcher Wert bei Betätigung der linken Taste gesendet wird.
Lichtszene (1...8) Taste rechts	1 bis 8; <b>8</b>	Legt fest, welcher Wert bei Betätigung der rechten Taste gesendet wird.
<b>Bemerkungen zur Software</b> <ul style="list-style-type: none"> <li>• Lichtszenennebenstelle: Bei Betätigung einer Taste länger als 1 s wird die parametrisierte Lichtszene abgerufen und die zugehörige Status-LED für ca. 1 s eingeschaltet. Wird eine Taste bei Lichtszenenabruf mit Speicherfunktion länger als 5 s gedrückt, wird ein Speichertelegramm entsprechend der parametrisierten Lichtszene gesendet und die Status-LED leuchtet für 4 s. Das Betätigen einer Taste bei Speicherfunktion zwischen 1 s und 5 s hat keinerlei Auswirkung. Die Status-LED leuchtet nur bei einer Tastenbetätigung in Verbindung mit einer positiven Empfangsbestätigung (IACK) eines angesprochenen Aktors.</li> <li>• Wertgeber: Die Status-LED leuchtet nur bei einer Tastenbetätigung in Verbindung mit einer positiven Empfangsbestätigung (IACK) eines angesprochenen Aktors.</li> </ul>		