

Kompakt-Raumcontroller-Modul

Art.-Nr.: ..519.. KRMTSD

Bedienungsanleitung**1 Sicherheit**

Montage und Anschluss elektrischer Geräte dürfen nur durch Elektrofachkräfte erfolgen.

Schwere Verletzungen, Brand oder Sachschäden möglich. Anleitung vollständig lesen und beachten.

Zur Befestigung am Tragring ausschließlich die beiliegenden Kunststoffschrauben verwenden! Andernfalls ist kein sicherer Betrieb gegeben. Gerätedefekt durch elektrostatische Entladung.

Diese Anleitung ist Bestandteil des Produktes und muss beim Endkunden verbleiben.

2 Funktion**Systeminformation**

Dieses Gerät ist ein Produkt des KNX-Systems und entspricht den KNX-Richtlinien. Detaillierte Fachkenntnisse durch KNX-Schulungen werden zum Verständnis vorausgesetzt.

Die Funktion des Gerätes ist softwareabhängig. Detaillierte Informationen über Softwareversionen und jeweiligen Funktionsumfang sowie die Software selbst sind der Produktdatenbank des Herstellers zu entnehmen. Planung, Installation und Inbetriebnahme des Gerätes erfolgen mit Hilfe einer KNX-zertifizierten Software. Die Produktdatenbank sowie die technischen Beschreibungen finden Sie stets aktuell auf unserer Internetseite.

Bestimmungsgemäßer Gebrauch

- Bedienen von Verbrauchern, z. B. Licht ein/aus, Dimmen, Jalousien auf/ab, Helligkeitswerte, Temperaturen, Abrufen und Abspeichern von Lichtszenen etc.
- Messen und Regeln der Raumtemperatur
- Montage in Gerätedose nach DIN 49073

Produkteigenschaften

Alle Tasten können mit Tastsensorfunktionen oder Funktionen für die Reglerbedienung belegt werden.

- Hinterleuchtetes LC-Display
- Eine oder zwei Funktionen pro Taste
- Komplettierung mit Tastensatz
- Acht Status-LED – rot, grün oder blau
- Helligkeit von Status-LED und LCD einstellbar
- Integrierter Busankoppler
- Anschluss Raumcontroller- oder Tastsensor-Erweiterungsmodul
- Integrierter Raumtemperaturfühler
- Fernfühler anschließbar
- Raumtemperaturregelung mit Sollwertvorgabe
- Zwei interne unabhängige Regler zur Regelung von zwei unabhängigen Räumen – in Verbindung mit Erweiterungsmodulen
- Anzeige von Raum- oder Solltemperatur (°C oder °F)
- Anzeige der Außentemperatur – mit externem Sensor, z. B. Wetterstation
- Anzeige von Uhrzeit, in Verbindung mit KNX Zeitgeber
- Tastenfunktion oder Wippenfunktion
- Sperrfunktion: Sperren oder Funktionsumschaltung aller oder einzelner Tastenfunktionen
- Alarmfunktion, optional mit Quittierung durch Betätigung mit beliebiger Taste

3 Bedienung















Funktion oder Verbraucher bedienen

- Schalten: Taste kurz drücken.
- Dimmen: Taste lang drücken.
- Jalousie fahren: Taste lang drücken.
- Jalousie anhalten oder verstellen: Taste kurz drücken.
- Lichtszene aufrufen: Taste kurz drücken.
- Lichtszene speichern: Taste lang drücken.
- Wert setzen, z. B. Helligkeits- oder Temperatursollwert: Taste kurz drücken.
- Wert verstellen: Taste lang drücken.





i Je nach Programmierung kann eine Taste bei längerer Bedienung mehrere Funktionen auslösen, oder gleichzeitige Betätigung gegenüberliegender Tasten löst eine weitere Funktion aus.

Betriebsmodi und Anzeige-Symbole

Das Gerät vergleicht die aktuelle Raumtemperatur mit der eingestellten Solltemperatur und steuert entsprechend dem aktuellen Bedarf Heiz- oder Kühlgeräte an. Die Solltemperatur hängt vom aktuellen Betriebsmodus ab und kann – je nach Programmierung – vom Anwender geändert werden. Betriebsmodi und der aktuelle Reglerstatus für den internen Regler **1** oder **2** werden in der Anzeige angezeigt.

- : Betriebsmodus Komfort
- : Betriebsmodus Standby
- : Betriebsmodus Nacht
- : Betriebsmodus Frost-/Hitzeschutz
Das Symbol  blinkt, wenn die Raumtemperatur unter 5 °C bzw. 41 °F sinkt.
- : Komfortverlängerung Nacht
- : Komfortverlängerung Frostschutz
- ...: Lüftersteuerung mit Anzeige der Lüfterstufe.  = Lüfter aus.
- ...: Heizbetrieb mit Anzeige der Heizstufe
- ...: Kühlbetrieb mit Anzeige der Kühlstufe
- ... -- ▼ oder ▼ -- ...: Solltemperatur manuell vermindert oder erhöht

Im eingeschalteten Zustand zeigt die Anzeige neben dem aktuellen Betriebsmodus wahlweise

- die Uhrzeit: Die Sekundenmarke blinkt.
- die Raumtemperatur: Symbol 
- die Außentemperatur: Symbol 
- die Solltemperatur: Symbol 
- eine andere, beliebige Temperatur: Symbol 

Menü

Im Menü stehen nacheinander die folgenden Anzeigen und Einstellungen zur Verfügung. Je nach Programmierung des Geräts sind einzelne Punkte nicht sichtbar.

- Anzeige Uhrzeit
- Anzeige verschiedener Temperaturen
- **1con1**: Untermenü Regler 1
- **2con2**: Untermenü Regler 2
- **disp**: Untermenü Display
- **End**: Menü verlassen ohne zu speichern

Die Untermenüs für die Regler 1 und 2 ermöglichen jeweils Einstellungen für Betriebsmodus, Temperaturen und Lüfterstufen:

- Temperatur für Komfortbetrieb

- Änderung für Standby-Betrieb Heizen
- Änderung für Standby-Betrieb Kühlen
- Änderung für Nacht-Betrieb Heizen
- Änderung für Nacht-Betrieb Kühlen
- Präsenzbetrieb
- Sollwertverschiebung
- Umschalten des Betriebsmodus
- Lüftersteuerung
- Anzeige der aktuellen Raumtemperatur
- Anzeige des aktuellen Temperatur-Sollwerts
- Anzeige der aktuellen Außentemperatur

Zum Verlassen der Untermenüs dienen die Menüeinträge:

- **Stor** – Beenden und Einstellungen speichern
- **ESC** – Beenden ohne Einstellungen zu speichern

Menü öffnen und bedienen



Bild 1: Menü öffnen oder verlassen

Voraussetzung: Das Menü ist programmiert und nicht gesperrt.

- Ins Menü wechseln: Gleichzeitig die beiden obersten Tasten drücken (Bild 2).
- Menü verlassen: Gleichzeitig die beiden obersten Tasten drücken (mit oder ohne zu speichern ist abhängig von der Programmierung).
- Nächsten Menüeintrag wählen: Taste ∨ drücken.
- Zum Untermenü wechseln: Taste → drücken.
- Untermenü verlassen ohne zu speichern: Taste ← drücken.
- Einstellung umschalten/Wert erhöhen: Taste + drücken.
- Einstellung umschalten/Wert vermindern: Taste – drücken.

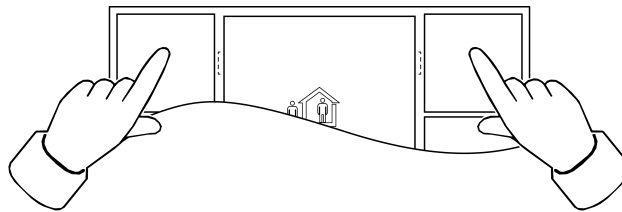

Bild 2: Menütasten

4 Informationen für Elektrofachkräfte

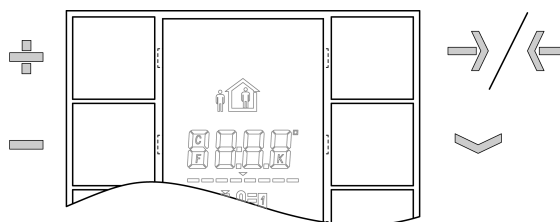

GEFAHR!

Lebensgefahr durch elektrischen Schlag.

Spannungsführende Teile in der Einbaumgebung abdecken.

4.1 Montage und elektrischer Anschluss

Gerät montieren und anschließen



Bild 3: Montage Raumcontroller-Modul



Bild 4: Rückansicht Raumcontroller-Modul

- (1) Tragring
- (2) Rahmen
- (3) Raumcontroller-Modul
- (4) Befestigungsschrauben, Kunststoff
- (5) Tasten
- (6) Anschlussklemme für Erweiterungsmodul (optional)
- (7) KNX-Anschlussklemme
- (8) Dosenschrauben
- (9) Anschluss Fernfühler (optional)

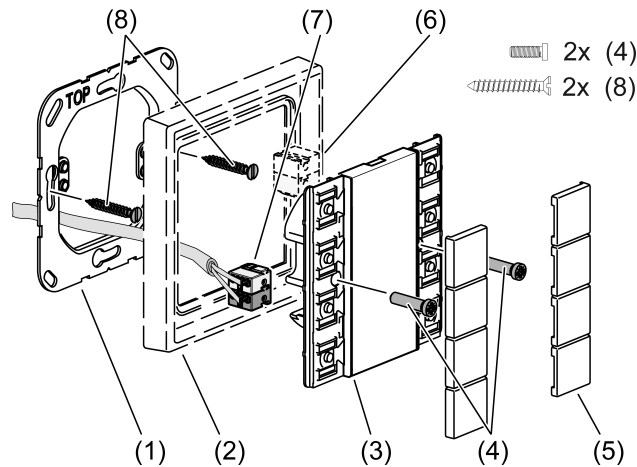

GEFAHR!

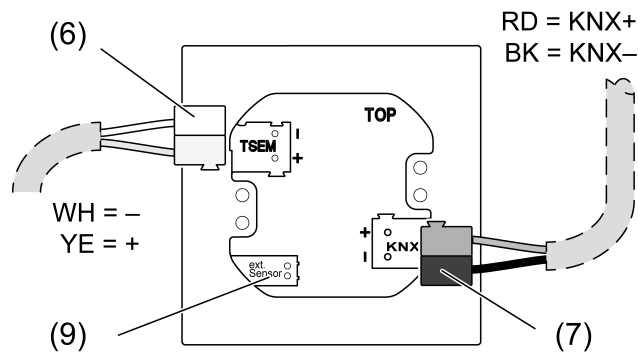
Gerätedefekt, wenn die KNX-Spannung zwischen einer der KNX-Klemmen und einen der anderen Anschlüsse angelegt wird!

Das Gerät kann beschädigt werden.

KNX-Spannung nur mit der rot-schwarzen Busklemme an Anschlussklemme (7) anschließen.

Empfohlene Montagehöhe: 1,50 m.

Nicht in der Nähe von Störquellen wie E-Herden, Kühlschränken, Zugluft oder Sonneneinstrahlung montieren. Dies beeinflusst die Temperaturmessung des Reglers.

- Tragrings (1) lagerichtig auf eine Gerätedose montieren. Kennzeichnung **TOP** = oben beachten. Ausschließlich beiliegende Dosenschrauben (8) verwenden.
- Rahmen (2) auf Tragrings stecken.
- Raumcontroller-Modul (3) mit Anschlussklemme (7) an den KNX anschließen und auf den Tragrings stecken.



GEFAHR!

Gefahr durch elektrischen Schlag!

Bei Montage mit 230 V-Steckdosen unter einer gemeinsamen Abdeckung besteht im Fehlerfall Gefahr durch elektrischen Schlag!

Zur Befestigung am Tragrings ausschließlich die beiliegenden Kunststoffschrauben verwenden!

- Raumcontroller-Modul mit beiliegenden Kunststoffschrauben (4) am Tragrings befestigen. Die Kunststoffschrauben nur leicht anziehen.

Tasten montieren

- Tasten lagerichtig auf das Gerät setzen und mit kurzem Druck einrasten.

Physikalische Adresse und Anwendungssoftware laden

Projektierung und Inbetriebnahme mit ETS4.2 oder neuer.

- i Wenn das Gerät keine – oder eine falsche – Anwendungssoftware enthält, blinken die obersten Status-LED: blau | aus | rot | aus; 0,75 Hz.



Bild 5: Programmiermodus aktivieren

- Programmiermodus aktivieren: Taster oben links (10) drücken und halten. Anschließend Taster unten rechts (11) drücken.
Die obersten Status-LED blinken:
blau | rot | blau | rot; 4 Hz.
Das Display zeigt **Prog** und die Firmware-Version im Wechsel an.
- Physikalische Adresse in das Gerät laden.
Die LED kehren in den vorherigen Zustand – aus, ein oder langsam blinken – zurück.
- Gerät mit physikalischer Adresse beschriften.
- Anwendungssoftware in das Gerät laden.

5 Technische Daten

KNX Medium

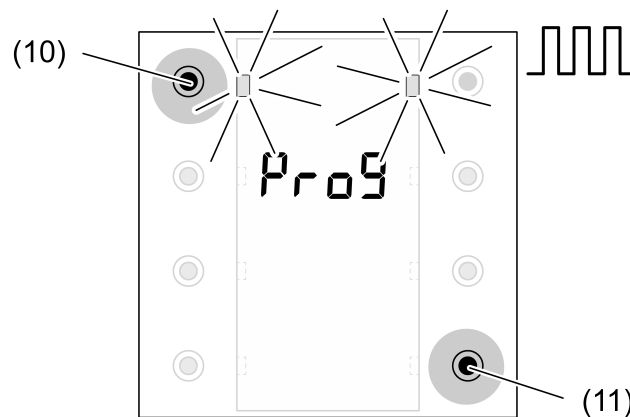
TP

Inbetriebnahme-Modus	S-Mode
Nennspannung KNX	DC 21 ... 32 V SELV
Stromaufnahme KNX ohne TSEM	max. 15 mA
mit TSEM	max. 20 mA
Umgebungstemperatur	-5 ... +45 °C
Lager-/ Transporttemperatur	-25 ... +70 °C
Schutzklasse	III

6 Zubehör

Tastensatz 2fach	..502 TSA..
Tastensatz 4fach	..504 TSA..
Raumcontroller-Erweiterungsmodul 2fach	..5178TSEM
Tastsensor-Erweiterungsmodul, 1fach	..5091TSEM
Tastsensor-Erweiterungsmodul, 2fach	..5092TSEM
Tastsensor-Erweiterungsmodul, 3fach	..5093TSEM
Tastsensor-Erweiterungsmodul, 4fach	..5094TSEM
Temperatur-Fernfühler	FFNTC

7 Gewährleistung

Die Gewährleistung erfolgt im Rahmen der gesetzlichen Bestimmungen über den Fachhandel.

ALBRECHT JUNG GMBH & CO. KG

Volmestraße 1
58579 Schalksmühle
GERMANY

Telefon: +49 2355 806-0
Telefax: +49 2355 806-204
kundencenter@jung.de
www.jung.de