

**WYT 32.F, WYT 34.F, WYT 36.F**

Funktaster KNX 1-, 2-, 3-fach mit Batterie

Bouton poussoir KNX radio 2, 4, 6 entrées à pile

Push button KNX 2-, 4-, 6-ways with battery

- NL
- S
- P
- D
- F
- GB

6T 7261.b

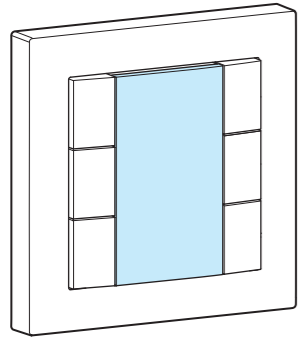

**tebis** KNX/EIB

Montage / Montage / Montage

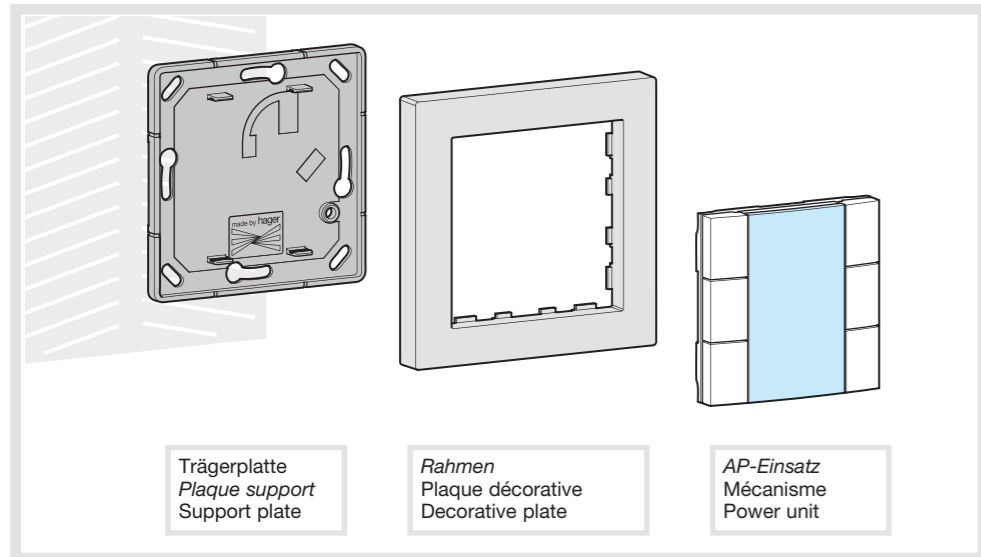
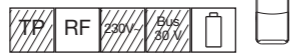

**Diebstahlsicherung / Antivol / Theft protection device**

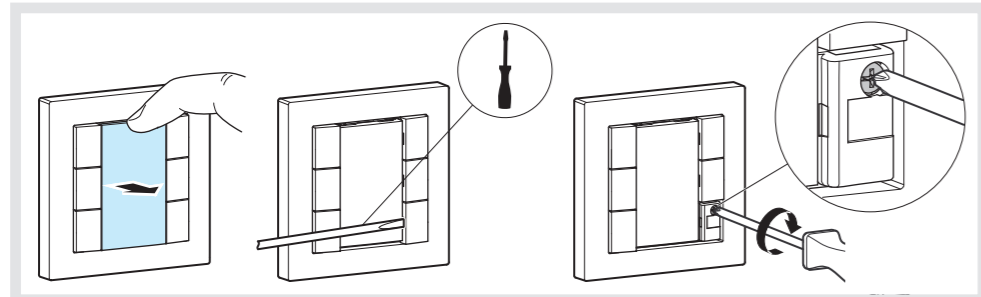

**Befestigung / Fixation / Fixing**

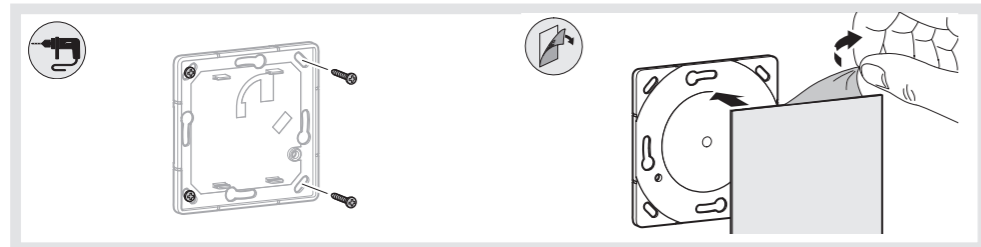

**Batterien auswechseln / Changement de la pile / Battery replacement**

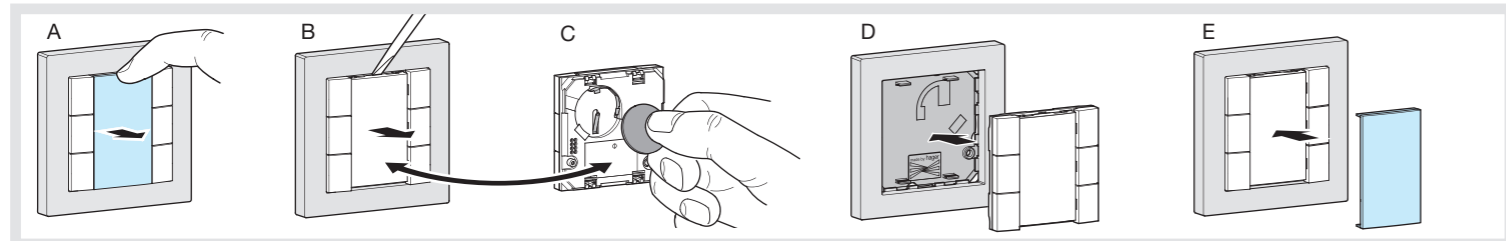

WYT 32.F	WYT 34.F	WYT 36.F
. Werte / Valeur de . / . Value		
0	Brillantweiss / Blanc / White	
6	Silber / Alu / Alu	
7	Anthrazit / Anthracite / Anthracite	

**Beschreibung / Description / Description**

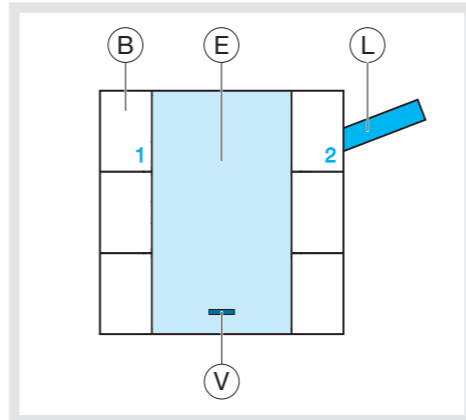

- B** Taste 1 bis 6 / Boutons poussoirs 1 à 6 / Push-button 1 to 6
- E** Beschriftungsfeld / Porte étiquette / Label holder
- V** Kontrollleuchte / Voyant témoin / Light-indicator
- L** Batterieschutzlasche (bei erster Nutzung aufziehen) / Languette de sécurité (à retirer lors de la première utilisation) / Safety strip (to draw at first use).

**Beschriftungsfeld / Porte étiquette / Label holder**

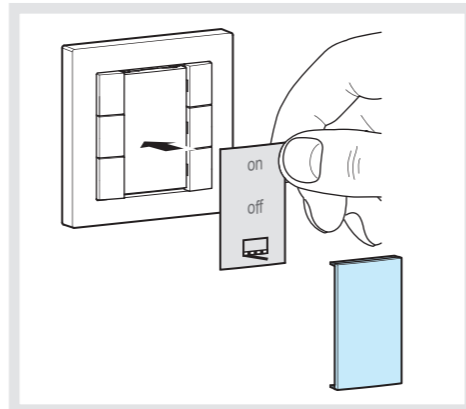

**D**

**Achtung:**

- Einbau und Montage dürfen nur durch eine Elektrofachkraft erfolgen.
- Dieses Gerät nicht im Aussenbereich einbauen.
- Installationsvorschriften zur Schutzmassnahme SELV beachten.
- Die Benutzung von Rahmen .art aus Aluminium (Ref. WYR5x6A und WYR5x7A) kann die Reichweite des Produktes reduzieren.

**Produktbeschreibung**  
Die Taster WYT 32.F, WYT 34.F, WYT 36.F sind Sender, die zur Steuerung der Tebis-Ausgangsmodule dienen. Diese Geräte gehören zum Tebis-Installations-System und passen zu den kallysto Designlinien .pur, .stil, .art. Sie senden Schaltbefehle für Beleuchtung, Heizung, Rollläden und Szenen über den KNX/EIB-Funk. Die Geräte kommunizieren untereinander über Funk im Simplex-Modus (unidirektional).

- Funktionen**
- 2, 4 oder 6 voneinander unabhängige Eingänge.
  - Stromversorgung: durch Batterie versorgt.
  - LED-Funksendebetrieb und "Batterieladung schwach" Anzeige.
  - Beschriftungsfeld.
- Die genauen Funktionen dieser Geräte hängen von der jeweiligen Konfiguration und den jeweiligen Parametereinstellungen ab.

**Einstellungen**

- TX 100 V1.7.0 oder darüber: Ausführliche Beschreibung in der mit dem Konfigurationsgerät mitgelieferten Bedienungsanleitung.

- Montage**
- 2 Montagearten nach Wahl:
- Auf die Wand oder UP-Dose schrauben.
  - Mit geliefertem Doppelklebeband kleben.
- Die Montage auf eine Metallwand kann die Leistungen verschlechtern.

- Batterien auswechseln**
- A. Glas und Abdeckblende demontieren.
  - B. Einsatz mit einem Schraubendreher demontieren.
  - C. Batterie entfernen und die neue unter Beachtung der Polarität einlegen.
  - D. Einsatz wieder auf den Sockel aufstecken.
  - E. Glas und Abdeckblende auf den Sockel aufstecken.

**Diebstahlsicherung**  
Die Sicherheitsschraube erlaubt, den Taster auf die Platte zu schrauben. Um diese Schraube zu erreichen, muss die rechte Taste entfernt werden (siehe Bild).

**Beschriftungsfeld**  
Die Einführung eines Etikettes wird durch die Zeichnung illustriert.

- Funktionen der Kontrollleuchte**
- Die Kontrollleuchte leuchtet kurz nach Betätigung einer der Tasten:
- Kurzes Aufleuchten: der Befehl wurde gesendet.
  - 1 Sek. Blinken: das Gerät ist nicht konfiguriert.
  - 2 Sek. schnelles Blinken oder kein Aufleuchten: Batteriezustand zu schwach, die Batterie muss schnellstmöglich ausgewechselt werden.

**Technische Daten**

Versorgungsspannung:	1 Batterie CR 2430 3,0 V
Annähernde Lebensdauer der Batterie:	5 Jahre
Sendefrequenz:	868,3 MHz
Transmitter duty cycle:	1 %
Abmessungen:	80,5 x 80,5 x 12 mm
Schutzart:	IP 31
Betriebstemperatur:	0 °C → + 45 °C
Lagertemperatur:	- 20 °C → + 70 °C

Verwendbar in ganz Europa

**F**

**Attention :**

- Appareil à installer uniquement par un installateur électricien.
- Ne pas installer ce module à l'extérieur du bâtiment.
- Respecter les règles d'installation TBTS.
- L'utilisation de plaques décoratives .art en aluminium (réf. WYR5x6A et WYR5x7A) peut réduire la portée radio du produit.

**Présentation du produit**  
Les boutons poussoirs WYT 32.F, WYT 34.F, WYT 36.F sont des émetteurs qui permettent de piloter les modules de sortie Tebis. Ils font partie du système d'installation Tebis et s'associent aux design kallysto.pur, .stil, .art. Ils transmettent, via radio KNX/EIB, des commandes d'éclairage, chauffage, volets et scènes. Ces produits communiquent par radio fréquence en unidirectionnel.

- Fonctions**
- 2, 4 ou 6 entrées indépendantes.
  - Alimentation par pile.
  - Visualisation de l'émission radio par un voyant témoin.
  - Porte étiquette pour repérer les circuits.
- Les fonctions précises de ces produits dépendent de la configuration et du paramétrage.

**Configuration**

- TX 100 V1.7.0 ou supérieure : description détaillée dans la notice livrée avec le configurateur.

- Montage**
- 2 types de montage sont possibles :
- Par vissage sur une cloison ou une boîte d'encastrement.
  - Par collage en utilisant l'adhésif double face fourni.
- Le montage sur une cloison métallique peut dégrader les performances du produit.

- Changement de la pile**
- A. Démontez le verre puis l'enjoliveur.
  - B. Enlever le mécanisme à l'aide d'un tournevis.
  - C. Retirer la pile, puis insérer la nouvelle pile en respectant la polarité.
  - D. Remonter le mécanisme.
  - E. Monter l'enjoliveur et le verre.

**Antivol**  
La vis antivol permet de visser le bouton poussoir sur la plaque. Pour accéder à cette vis, il suffit d'enlever le verre porte étiquette et de démonter la touche.

**Porte étiquette**  
La mise en place d'une étiquette de repérage est illustrée par la figure.

- Signalisation du voyant témoin**
- Après un appui sur une des touches, le mécanisme indique :
- Par un allumage bref que l'ordre a été pris en compte.
  - Par un clignotement pendant 1s qu'il n'est pas configuré.
  - Avec un clignotement rapide pendant 2 s ou aucun allumage : l'ordre est pris en compte mais le niveau de la pile est faible, il est nécessaire de la changer au plus vite.

**Caractéristiques techniques**

Alimentation :	1 pile CR 2430 3,0 V
Durée de vie approximative de la pile :	5 ans
Fréquence d'émission :	868,3 MHz
Rapport cyclique d'émission :	1 %
Dimensions :	80,5 x 80,5 x 12 mm
Indice de protection :	IP 31
T° de fonctionnement :	0 °C → + 45 °C
T° de stockage :	- 20 °C → + 70 °C

Utilisable partout en Europe

**GB**

**Caution:**

- This device must be installed only by a qualified electrician.
- Not to be installed outside.
- Conform to TBTS installation rules.
- The use of decorative plates .art made of aluminium (ref. WYR5x6A and WYR5x7A) can reduce the transmission range of the product.

**Product description**  
WYT 32.F, WYT 34.F, WYT 36.F pushbuttons are transmitters designed to control Tebis output modules. They are part of Tebis installation system and are used with design kallysto.pur, .stil, .art. They transmit orders for lighting, heating, shutters and scenarios via radio KNX/EIB. These products communicate by one-way radio frequency.

- Functions**
- 2, 4 or 6 independent inputs.
  - Power supply by battery.
  - Display of radio transmission and end of battery lifetime.
  - Label holder to mark circuits.
- The precise functions of these products depend on configuration and set-up.

**Configuration**

- TX 100 V1.7.0 or higher: detailed description in User's Instructions supplied with the configurator.

- Mounting**
- 2 types of mounting are possible:
- Screw mounting.
  - Fixing by using double-sided tape.
- The installation on a metal partition can degrade the performances of the product.

- Battery replacement**
- A. Unclip glass and trim from front face.
  - B. Remove mechanism with screwdriver.
  - C. Insert new battery ensuring polarity match.
  - D. Clip mechanism back on base plate.
  - E. Clip trim and glass.

**Theft protection device**  
The screw theft protection device makes it possible to screw the pushbutton on the plate. To reach this screw, just remove glass label holder and dismount the key.

**Label holder**  
The installation of a label is illustrated by the fig.

- Signalling of light-indicator**
- After a support on one of the keys, the mechanism indicates:
- By a short lighting: the order has been taken into account.
  - By flickering for 1 second: the product is not configured.
  - By flickering quickly for 2 seconds or no lighting : the order has been taken into account but the level of battery is low and it must be replaced as soon as possible.

**Technical characteristics**

Supply voltage:	1 battery CR 2430 3,0 V
Battery approximate life duration:	5 years
Transmission frequency:	868,3 MHz
Transmitter duty cycle:	1 %
Dimensions:	80,5 x 80,5 x 12 mm
Degree of protection:	IP 31
Operating temperature:	0 °C → + 45 °C
Storage temperature:	- 20 °C → + 70 °C

Usable in all Europe