

ES CENTRAL DE SISTEMA AIRZONE FLEXA 3.0

Equipo electrónico configurable encargado de hacer la gestión del sistema, mediante dispositivos cableados e inalámbricos. Alimentación externa a 110 / 230 Vac. Montaje en superficie.

Funcionalidades:

- Control y gestión del estado de los termostatos, hasta 6 zonas (8 zonas mediante módulo de expansión).
- Salidas de alimentación para elementos motorizados.
- Salida de relé configurable como ventilación mecánica (VMC) o caldera.
- Gestión de pasarelas de control a equipos de climatización.
- Comunicación con equipos de control integral de la instalación.
- Comunicaciones con otros sistemas de control externo mediante bus de integración.

Para más información de nuestros productos remítase a myzone.airzone.es

EN AIRZONE FLEXA 3.0 MAIN CONTROL BOARD

Configurable electronic board that controls the system through wired and wireless devices. Externally powered at 110 / 230 Vac. Wall mounted.

Functionalities:

- Control and management of the thermostats (up to 6 zones or 8 zones with expansion module).
- Power outlets for motorised elements.
- Relay outlet configurable as CMV (Controlled Mechanical Ventilation) or boiler.
- Control gateway management.
- Communication with units of integral control of the installation.
- Communications with other external control systems through integration bus.

For further information about our products, go to myzone.airzone.es

PT CENTRAL DE SISTEMA AIRZONE FLEXA 3.0

Equipamento eletrónico configurável responsável pela gestão do sistema, mediante dispositivos com cabos e sem fios. Alimentação externa a 110 / 230 Vac. Montagem em superfície.

Funcionalidades:

- Controlo e gestão do estado dos termostatos, até 6 zonas (8 zonas mediante módulo de expansão).
- Saídas de alimentação para elementos motorizados.
- Saídas de relés configuráveis como ventilação mecânica (VMC) ou caldeira.
- Gestão de passarelas de controlo a equipamentos de climatização.
- Comunicação com equipamentos de controlo integral da instalação.
- Comunicação com outros sistemas de controlo externo mediante barramento de integração.

Para obter mais informações sobre nossos produtos, consulte myzone.airzone.pt

AZCE6FLEXA3

Airzone Central V1.3

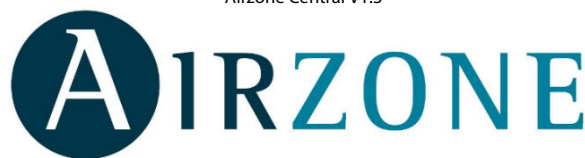

- Flexa 3.0

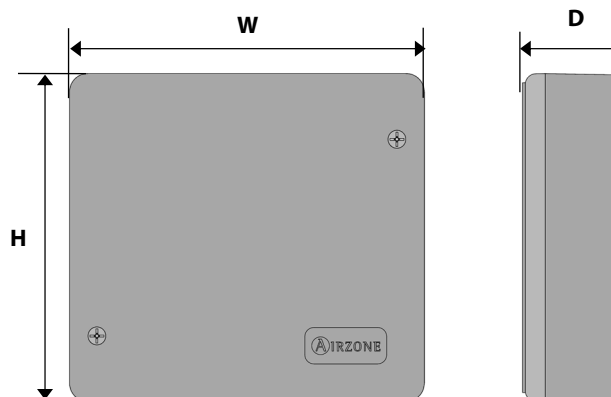

(ES) CARACTERÍSTICAS TÉCNICAS / (EN) TECHNICAL SPECS / (PT) CARACTERÍSTICAS TÉCNICAS

Alimentación y consumo / Power supply and consumption Alimentação e consumo	
Tipo de alimentación / Type of power supply / Tipo de alimentação	Vac
V max	110 / 230 V
I max	250 mA
Frecuencia / Frequency / Frequência	60/50 Hz
Consumo Stand-by / Stand-by consumption / Consumo em stand-by	400 mW
Protección sobre corriente módulo / Module over-current protection Proteção sobrecorrente módulo	250 mA
Bus de expansión / Expansion bus / Barramento de expansão	
Nº de puertos / Nº of ports / Nº de portas	3
Cable apantallado y trenzado / Shielded twisted pair Cabo blindado e trançado	2 x 0,22 + 2x0,5 mm ²
V max	12 V
Bus máquina / AC unit bus / Barramento máquina	
Nº de puertos / Nº of ports / Nº de portas	1
Cable apantallado y trenzado / Shielded twisted pair Cabo blindado e trançado	2 x 0,22 + 2x0,5 mm ²
V max	12 V
Bus doméstico / Automation bus / Barramento doméstico	
Nº de puertos / Nº of ports / Nº de portas	1
Cable apantallado y trenzado / Shielded twisted pair Cabo blindado e trançado	2 x 0,22 + 2x0,5 mm ²
Protocolo de comunicaciones / Communications protocol Protocolo de comunicação	MODBUS RS-485 Par – 19200 bps
Comunicaciones vía radio / Communications via radio Comunicações rádio	
Protocolo de comunicaciones / Communications protocol Protocolo de comunicação	Airzone
Frecuencia / Frequency / Frequência	868 MHz
Potencia de radiación / Radiation power / Potência de radiação	5 dBm
Distancia máxima en espacio libre / Maximum distance in open space Distância máxima em espaço livre	40 m
Salidas de motor / Actuator outputs / Saídas de motor	
Nº de salidas / Nº of outputs / Nº de saídas	6
Nº máximo de motorizaciones por salidas / Maximum number of outputs per damper / Nº máximo de motorizações por saídas	2
Vmax	± 12 V
I max	150 mA
Salidas de relé / Relay outputs / Saídas de relé	
Nº de relés / Nº of relays / Nº de relés	2
V max	24 / 48 V
I max	1 A
Temperaturas operativas / Operating temperatures Temperatura de operação	
Almacenaje / Storage / Armazenamento	-20 ... 70 °C
Funcionamiento / Operation / Funcionamento	0 ... 50°C
Aspectos mecánicos / Mechanical aspects / Aspectos mecânicos	
Grado de protección / Protection class / Grau de proteção	IP 21
Peso / Weight / Peso	616 g
Dimensiones / Dimensions / Dimensões (WxHxD)	195x180x55,5 mm



(ES) MONTAJE / (EN) ASSEMBLY / (PT) MONTAGEM

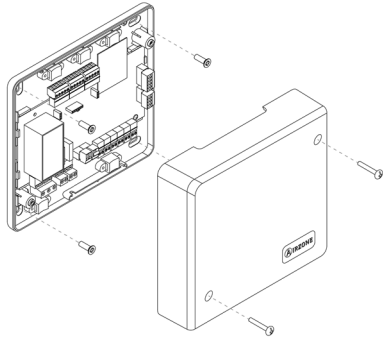

(ES) CONEXIÓN / (EN) CONNECTION / (PT) CONEXÃO

(ES) No conectar polo "-" en borna "+". Puede dañar el dispositivo.
(EN) Do not connect the "-" pole to the "+" terminal. It may damage the device.
(PT) Não conectar pólo "-" em terminal "+". Pode danificar o dispositivo.

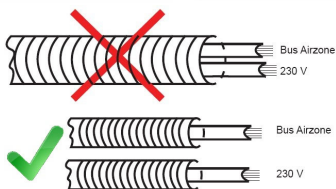
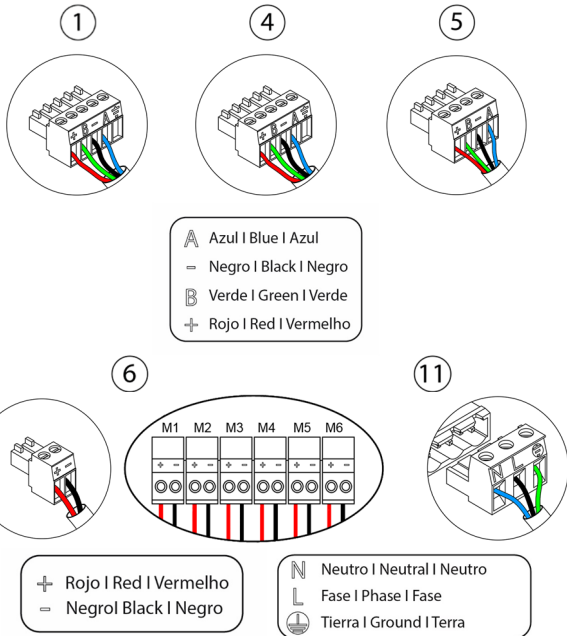

(ES) ELEMENTOS DEL DISPOSITIVO / (EN) DEVICE ELEMENTS / (PT) ELEMENTOS DO DISPOSITIVO

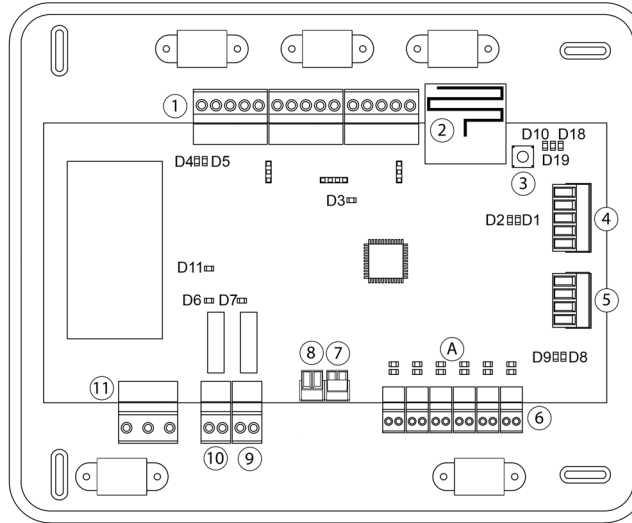

Nº	Descripción / Description / Descrição
1	Bus de expansión / Expansion bus / Barramento de expansão
2	Módulo de radio / Wireless module / Módulo de rádio
3	SW1
4	Bus doméstico / Automation bus / Barramento doméstico
5	Bus máquina / AC unit bus / Barramento máquina
6	Salidas de motor / Damper outputs / Saídas de motor
7	Entrada alarma (normalmente cerrada) / Alarm input (normally close) Entrada alarme (normalmente fechada)
8	Sonda temperatura / Temperature probe / Sonda de temperatura
9	VMC/Caldera / CMV/Boiler / VMC/Caldeira
10	Relé paro-marcha AA / AC start-stop relay / Relé ligar-desligar AA
11	Alimentación / Power / Alimentação



(ES) AUTODIAGNÓSTICO / (EN) SELF-DIAGNOSIS / (PT) AUTODIAGNÓSTICO

Significado / Meaning / Significado			
D1	Recepción de datos del bus doméstico Data reception from automation bus Receção de dados do barramento doméstico	Parpadeo Blinking Pisca	Verde Green Verde
D2	Transmisión de datos del bus doméstico Data transmission from automation bus Transmissão de dados do barramento doméstico	Parpadeo Blinking Pisca	Rojo Red Vermelho
D3	Actividad de la central Main control board activity Atividade da central	Parpadeo Blinking Pisca	Verde Green Verde
D4	Transmisión de datos del bus de expansión Data transmission from expansion bus Transmissão de dados do barramento de expansão	Parpadeo Blinking Pisca	Rojo Red Vermelho
D5	Recepción de datos del bus de expansión Data reception from expansion bus Receção de dados do barramento de expansão	Parpadeo Blinking Pisca	Verde Green Verde
D6	On/Off máquina AC unit On/Off On/Off máquina	Conmuta Switches Troca	Verde Green Verde
D7	VMC/Caldera CMV/Boiler VMC/Caldeira	Conmuta Switches Troca	Verde Green Verde
D8	Transmisión de datos del bus máquina Data transmission from AC unit bus Transmissão de dados do barramento máquina	Parpadeo Blinking Pisca	Rojo Red Vermelho
D9	Recepción de datos del bus máquina Data reception from AC unit bus Receção de dados do barramento máquina	Parpadeo Blinking Pisca	Verde Green Verde
D10	Recepción de paquetes vía radio Wireless data packets reception Receção de pacotes via rádio	Conmuta Switches Troca	Verde Green Verde
D11	Alimentación de la central Main control board power Alimentação da central	Fijo Fixed Fixo	Rojo Red Vermelho
D18	Elemento asociado Associated element Elemento associado	Fijo Fixed Fixo	Verde Green Verde
D19	Canal asociación activo Association channel: active Canal associação ativo	Fijo Fixed Fixo	Rojo Red Vermelho
A	Apertura motorizaciones Open dampers Abertura motorizações	Fijo Fixed Fixo	Verde Green Verde
	Cierre motorizaciones Close dampers Fechamento motorizações	Fijo Fixed Fixo	Rojo Red Vermelho



EU.BAC

Type	Airzone Central V1.3	
Licence	215562	
Application	Variable air volume system (without h/c coil)	
	Heating	Cooling
Control accuracy (K)	0.3	0.3



PLATINE CENTRALE AIRZONE DU SYSTEME FLEXA 3

Platine électronique configurable chargée de gérer le système au moyen d'interfaces filaires ou radio. Alimentation externe à 110 / 230 Vac. Montage en saillie.

Fonctionnalités :

- Contrôle des thermostats, jusqu'à 6 zones (8 zones au moyen d'un module d'expansion).
- Sorties d'alimentation des éléments motorisés.
- Sortie de relais configurable comme ventilation mécanique (VMC) ou chaudière.
- Gestion des passerelles de communication.
- Communication avec des équipements de contrôle intégral de l'installation.
- Communication avec d'autres systèmes de contrôle externe au moyen du bus d'intégration.

Pour plus d'informations sur nos produits, veuillez vous rendre sur la page myzone.airzonefrance.fr



SCHEDA CENTRALE AIRZONE FLEXA 3.0

Scheda elettronica configurabile incaricata di realizzare la gestione dell'intero sistema mediante periferiche e termostati cablati o radio. Alimentazione esterna 110 / 230 Vac. Montaggio in superficie.

Funzionalità:

- Controllo e gestione dello stato dei termostati fino a 6 zone (8 zone con apposita espansione).
- Uscite per la alimentazione delle motorizzazioni.
- Relè configurabili come Caldaia-VMC.
- Gestione delle interfacce di comunicazione con le macchine canalizzate.
- Comunicazione con elementi di ulteriore controllo della installazione.
- Comunicazione con altri sistemi di controllo esterni mediante bus di integrazione.

Per maggiori informazioni sui nostri prodotti utilizzi il nostro sito dedicato myzone.airzoneitalia.it



SYSTEMZENTRALE AIRZONE FLEXA 3.0

Konfigurierbares elektronikerät für das Systemmanagement mittels Kabel- und Funkeinrichtungen. Externe Versorgung mit 110 / 230 VAC. Wandmontage.

Funktionsumfang:

- Steuerung und Management des Thermostat-Status, bis zu 6 Bereichen (8 Bereiche mittels Erweiterungsmodul).
- Versorgungsausgänge für angetriebene Elemente.
- Relaisausgänge konfigurierbar als Rückstellungsode oder Start-Stopp des Geräts und mechanische Lüftung (VMC) oder Kessel.
- Management der Steuerübergänge an Klimageräte.
- Verbindung mit Gesamtsteuergeräten der Anlage.
- Verbindungen mit anderen externen Steuersystemen mittels Integrationsbus.

Weitere Informationen über unsere Produkte siehe myzone.airzone.es

AZCE6FLEXA3

Airzone Central V1.3

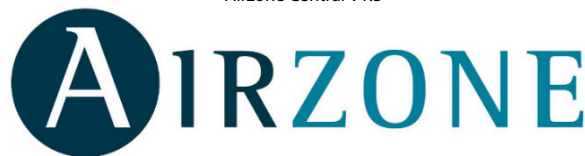

- Flexa 3.0

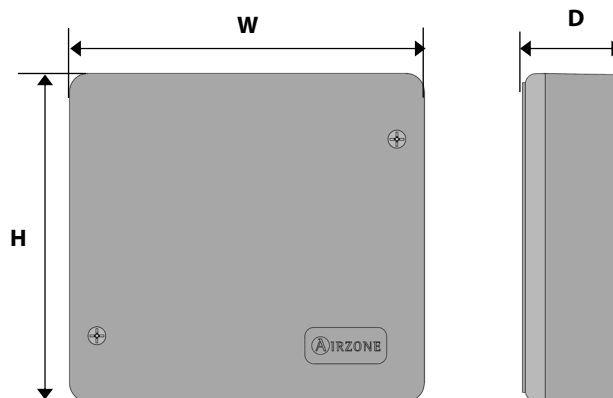

(FR) CARACTÉRISTIQUES TECHNIQUES

(IT) CARATTERISTICHE TECNICHE

(DE) TECHNISCHE DATEN

Alimentation et consommation / Alimentazione e consumo Stromversorgung und Verbrauch	
Type d'alimentation / Tipo di alimentazione/ Versorgungsart	Vac
V max	110 / 230 V
I max	250 mA
Fréquence / Frequenza / Frequenz	60/50 Hz
Consommation Stand-by / Consumo Stand-by Stand-by-Leistungsaufnahme	400 mW
Protection contre surtension / Protezione contro sovratensione Überstromschutz Modul	250 mA
Bus d'expansion / Bus di espansione / Erweiterungsbus	
Nombre de ports / N° porte / Anzahl Ausgänge	3
Câble torsadé et blindé / Cavo schermato Abgeschirmtes Kabel und umflochten	2 x 0,22 + 2x0,5 mm ²
V max	12 V
Bus gainable / Bus macchina / Maschinenbus	
Nombre de ports / N° porte / Anzahl Ausgänge	1
Câble torsadé et blindé / Cavo schermato Abgeschirmtes Kabel und umflochten	2 x 0,22 + 2x0,5 mm ²
V max	12 V
Bus domotique / Bus domotico / Haustechnikbus	
Nombre de ports / N° porte / Anzahl Ausgänge	1
Câble torsadé et blindé / Cavo schermato Abgeschirmtes Kabel und umflochten	2 x 0,22 + 2x0,5 mm ²
Protocole de communication / Protocollo di comunicazione / Kommunikationsprotokoll	MODBUS RS-485 Par – 19200 bps
Communications via radio / Comunicazione via radio Funkverbindungen	
Protocole de communication / Protocollo di comunicazione Kommunikationsprotokoll	Airzone
Fréquence / Frequenza / Frequenz	868 MHz
Puissance de transmission / Potenza di trasmissione Strahlungsleistung	5 dBm
Distance maximale en champ libre / Distanza massima in spazio aperto/ Max. Abstand im freien Raum	40 m
Sorties moteur / Uscite motori / Motorausgänge	
Nombre de sorties / N° uscite / Anzahl Ausgänge	6
Nombre maximal de moteurs par sortie / N° massimo di motori per uscita / Max. Anzahl Antriebe pro Ausgänge	2
V max	± 12 V
I max	150 mA
Sorties de relais / Uscite relè / Relaisausgänge	
Nombre de relais / N° di relè / Anzahl Relais	2
V max	24 / 48 V
I max	1 A
Températures opérative / Temperature operative / Betriebstemperaturen	
De stockage / Stoccaggio / Lagerung	-20 ... 70 °C
De fonctionnement / Funzionamento / Betrieb	0 ... 50°C
Aspects mécaniques / Aspetti meccanici / Mechanische Aspekte	
Degré de protection/ Grado di protezione/ Schutzklasse	IP 21
Poids / Peso / Gewicht	616 g
Dimensions / Dimensioni / Abmessungen (WxHxD)	195x180x55,5 mm





(FR) MONTAGE / (IT) MONTAGGIO / (DE) MONTAGE

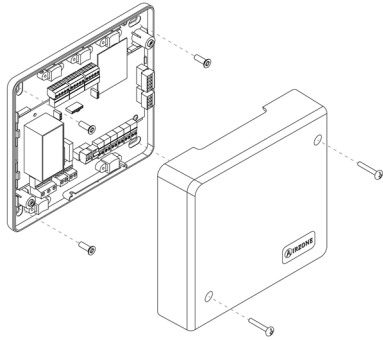

(FR) CONNEXION / (IT) COLLEGAMENTI / (DE) VERBINDUNG

(FR) Ne pas connecter le pôle “-” dans la borne “+”. Cela peut endommager le dispositif.
(IT) Non collegare il polo “-” nel connettore “+”. Potrebbe danneggiare il dispositivo.
(DE) Minuspol nicht an Plusklemme anschließen. Kann das Gerät beschädigen.

1

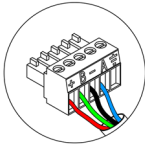

4

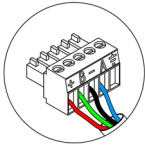

5

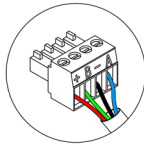

A Bleu | Blu | Blau
- Noir | Nero | Schwarz
B Vert | Verde | Grün
+ Rouge | Rosso | Rot

6

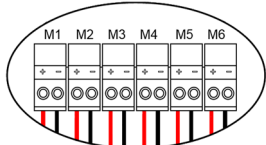
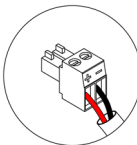

11

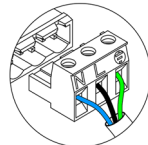

+ Rouge | Rosso | Rot
- Noir | Nero | Schwarz

N Neutre | Neutro | Neutraleiter
L Phase | Fase | Phase
T Terre | Terra | Schutzleiter

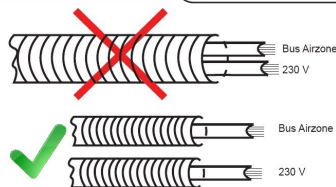

(FR) ÉLÉMENTS DU DISPOSITIF / (IT) ELEMENTI DEL DISPOSITIVO / (DE) GERÄTEBESTANDTEILE

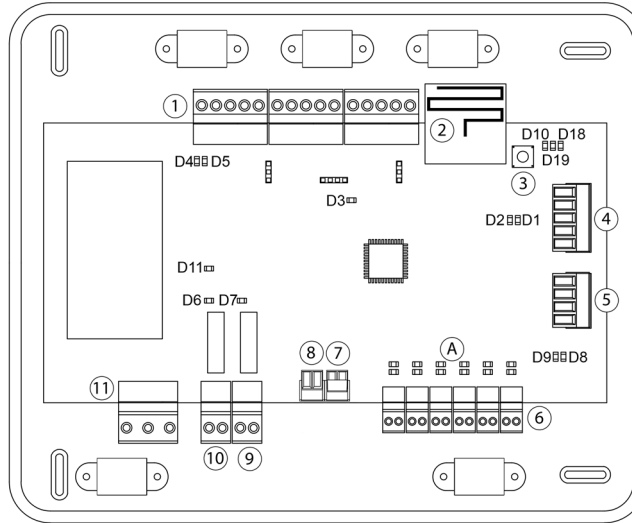

N°	Description / Descrizione / Beschreibung
1	Bus d'expansion / Bus di espansione / Erweiterungsbus
2	Module radio / Modulo radio / Funkmodul
3	SW1
4	Bus domotique / Bus domotico / Haustechnikbus
5	Bus du gainable / Bus macchina / Maschinenbus
6	Sorties moteurs / Uscite motori / Antriebsausgänge
7	Entrée alarme (normalement fermé) / Entrata di allarme (normalmente chiusa) / Alarmeingang (normal geschlossen)
8	Sonde température / Sonda temperatura / Temperatursonde
9	VMC / Chaudière / VMC/Caldaia / VMC/Kessel
10	Relais marche - arrêt AA / Relé ON/OFF macchina/ AC-Start-Stopp-Relais
11	Alimentation / Alimentazione / Versorgung



(FR) AUTODIAGNOSTIC / (IT) AUTODIAGNOSI / (DE) SELBSTDIAGNOSE

Signification / Significato / Bedeutung			
D1	Réception de données du bus domotique Ricezione dati dal bus domotico Empfang der Haustechnikbusdaten	Clignotement Lampeggia Blinken	Vert Verde Grün
D2	Transmission de données au bus domotique Trasmissione dati al bus domotico Empfang der Haustechnikbusdaten	Clignotement Lampeggia Blinken	Rouge Rosso Rot
D3	Activité de la platine centrale Attività della scheda Funktion der Zentrale	Clignotement Lampeggia Blinken	Vert Verde Grün
D4	Transmission de données au bus d'expansion Trasmissione dati al bus di espansione Senden der Erweiterungsbusdaten	Clignotement Lampeggia Blinken	Rouge Rosso Rot
D5	Réception de données du bus d'expansion Ricezione dati dal bus di espansione Empfang der Erweiterungsbusdaten	Clignotement Lampeggia Blinken	Vert Verde Grün
D6	On / Off unité On/Off macchina Ein/Aus Maschine	Commutation Commuta Schaltet	Vert Verde Grün
D7	VMC / Chaudière VMC/Caldeaia KWL/Kessel	Commutation Commuta Schaltet	Vert Verde Grün
D8	Transmission de données au bus du gainable Trasmissione dati al bus macchina Senden der Maschinenbusdaten	Clignotement Lampeggia Blinken	Rouge Rosso Rot
D9	Réception de données du bus du gainable Ricezione dati dal bus macchina Empfang der Maschinenbusdaten	Clignotement Lampeggia Blinken	Vert Verde Grün
D10	Réception de paquets de données via radio Ricezione di dati via radio Paketempfang über Funk	Commutation Commuta Schaltet	Vert Verde Grün
D11	Alimentation de la platine centrale Alimentazione della scheda Versorgung der Zentrale	Fixe Fisso Fest	Rouge Rosso Rot
D18	Élément associé Elemento associato Verbundenes Element	Fixe Fisso Fest	Vert Verde Grün
D19	Canal association activé Canale di associazione attivo Kopplungskanal aktiv	Fixe Fisso Fest	Rouge Rosso Rot
A	Ouverture moteurs Apertura motorizzazioni Antriebe öffnen	Fixe Fisso Fest	Vert Verde Grün
	Fermeture moteurs Chiusura motorizzazioni Antriebe schließen	Fixe Fisso Fest	Rouge Rosso Rot



EU.BAC

Type	Airzone Central V1.3	
Licence	215562	
Application	Heating	Cooling
	0.3	0.3
Control accuracy (K)	0.3	