

# Installation and User's Manual

## AZX6CSMASTER

Español

English

Français

Italiano

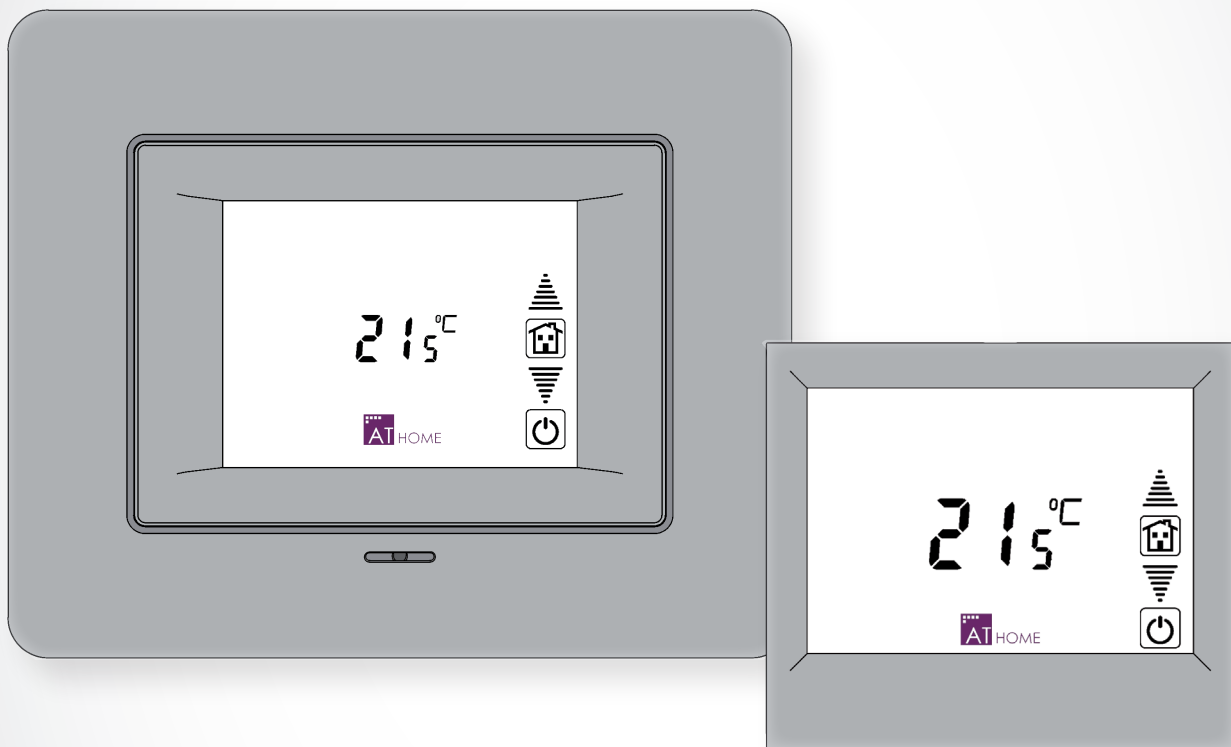



## ÍNDICE

Precauciones y política medioambiental .....	4
Precauciones.....	4
Política medioambiental .....	4
Requisitos generales .....	4
Introducción .....	5
Recomendaciones previas .....	5
Montaje.....	6
Conexión .....	7
Configuración inicial .....	8
Configuración avanzada.....	9
Selección de imposición de modo - <b>MODE</b> .....	9
Rango de temperatura de consigna - <b>RTG</b> .....	9
Temperatura mínima de frío - <b>LTl</b> .....	10
Temperatura máxima de calor - <b>HTA</b> .....	10
Búsqueda, configuración y reset del Supermaestro - <b>hEc</b> .....	10
Modo de funcionamiento manual .....	10
Selección de grupo de control.....	10
Selección del modo de funcionamiento .....	10
Programaciones horarias .....	11
Selección del modo de funcionamiento automático .....	11
Programaciones disponibles .....	12
Modo de imposición .....	13
Crear un programa.....	13
Deshabilitar un programa (Stand by).....	15
Autodiagnóstico .....	15

### PRECAUCIONES

Por su seguridad y la de los dispositivos, respete las siguientes instrucciones:

- No manipule el sistema con las manos mojadas ni húmedas.
- Realice todas las conexiones o desconexiones con el sistema de climatización sin alimentar.
- Tenga precaución de no realizar ningún cortocircuito en ninguna conexión del sistema.

### POLÍTICA MEDIOAMBIENTAL



No tire nunca este equipo con los desechos domésticos. Los productos eléctricos y electrónicos contienen sustancias que pueden ser dañinas para el medioambiente sino se les da el tratamiento adecuado. El símbolo del contenedor de basura tachado indica la recogida selectiva de aparatos eléctricos, diferenciándose del resto de basuras urbanas. Para una correcta gestión ambiental, deberá ser llevado a los centros de recogida previstos, al final de su vida útil.

Las piezas que forman parte del mismo se pueden reciclar. Respete, por tanto, la reglamentación en vigor sobre protección medioambiental.

Debe entregarlo a su distribuidor si lo reemplaza por otro, o depositarlo en un centro de recogida especializado.

Los infractores están sujetos a las sanciones y a las medidas que establece la Ley sobre protección del medio ambiente.

## REQUISITOS GENERALES

Siga estrictamente las indicaciones expuestas en este manual:

- El sistema debe ser instalado por un técnico cualificado.
- Realice todas las conexiones con ausencia total de alimentación.
- Ubique y conecte los elementos conforme a la reglamentación electrónica vigente.
- Para la conexión de elementos del sistema utilice el cable Airzone: cable apantallado y trenzado, formado por 4 hilos ( $2 \times 0,22 \text{ mm}^2 + 2 \times 0,5 \text{ mm}^2$ ).
- **No conectar polo “-” en la borna “+”. Puede dañar el dispositivo.**
- **Para elementos con alimentación externa a 230 Vac, solo es necesario conectar los polos “A” y “B” del bus para las comunicaciones. No es recomendable conectar los polos “+” y “-” de alimentación.**
- Respete el código de colores para todos los elementos del sistema.
- No sitúe el bus del sistema junto a líneas de fuerza, fluorescentes, motores, etc., que puedan generar interferencias en las comunicaciones.





Importante: En el cableado de alimentación externo del sistema deberá incorporarse, según la reglamentación local y nacional pertinente, un interruptor principal u otro medio de desconexión que tenga una separación constante en todos los polos. El sistema se reiniciará automáticamente si se apaga la alimentación principal.

## INTRODUCCIÓN

El controlador Supermaestro le permite imponer el modo de climatización en todos los sistemas a los que está conectado.

Dispone de dos formas de Selección de Modo:

- Manual. Permite la modificación del modo de climatización según sea necesario en cada instante.
- Automático. Permite realizar programaciones horarias semanales de forma que el controlador imponga el modo de forma automática.

Incluye otras funcionalidades como:

- Programación de Activación general. Permite realizar programaciones semanales de encendido/apagado de todas las zonas simultáneamente a una temperatura de consigna dada.
- Configurar los rangos de Temperatura. Permite modificar los rangos de temperatura para el modo frío y calor, lo que permite una mayor eficiencia energética.
- Indicación de fallos de comunicaciones. En caso de producirse alguna incidencia de comunicaciones con los sistemas instalados, el Controlador Supermaestro mostraría dichos errores.

## RECOMENDACIONES PREVIAS

Para iniciar la instalación del Controlador Supermaestro previamente se deben realizar las siguientes acciones:

- Instalar correctamente los sistemas de zonificación Airzone que desea gobernar con el controlador Supermaestro.
- Asignar un número identificador de Sistema distinto a cada uno de los sistemas a controlar. Consulte para ello la documentación de cada sistema Airzone.

Realizados todos los pasos previos indicados deberá realizar de forma secuencial los pasos de montaje, conexión y configuración de la instalación.

El controlador Supermaestro está disponible para montaje en superficie (AZX6CSMASTERS) o empotrado (AZX6CSMASTERE).

ES

### Montaje en superficie

- Separe la parte trasera del termostato del soporte de pared.
- Fije el soporte directamente en la pared o mediante fijación en caja de mecanismos.
- Coloque la parte trasera sobre el soporte ya fijado pasando el cable por el orificio. Asegúrese que queda fijada por las pestañas del soporte. Realice las conexiones necesarias.
- Coloque el display sobre la parte trasera.

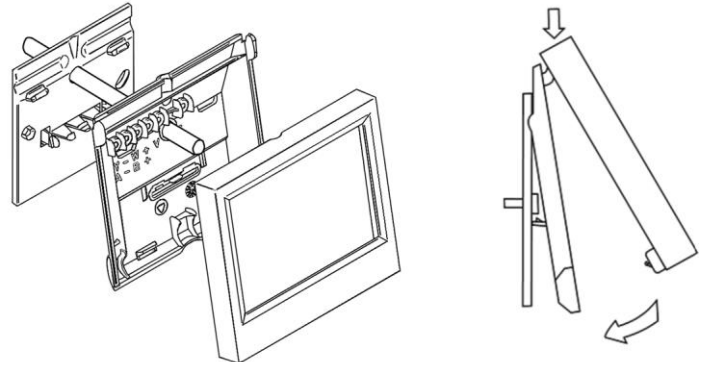

### Montaje empotrado

El controlador Supermaestro empotrado instala en la pared en cajas de registro de 100x100 atornilladas. Las cajas de montaje compatibles son:

- Solera 362 (100x100 mm)
- Jangar 2174 (100x100 mm)
- IDE CT110 (100x100 mm)
- Fematel Ct35 (100x100 mm)

Para su montaje siga los siguientes pasos:

- Retire el premarco del display del resto del conjunto y realice las conexiones pertinentes.
- Utilice las arandelas y tornillos para fijar el display en la caja empotrada.
- Coloque nuevamente el premarco. Asegúrese de que queda fijado correctamente.

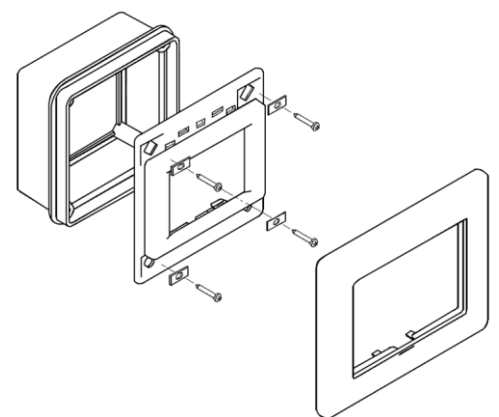

 CONEXIÓN

El controlador Supermaestro es un elemento que se conecta al bus domótico de la central.

AZX6CSMASTERS

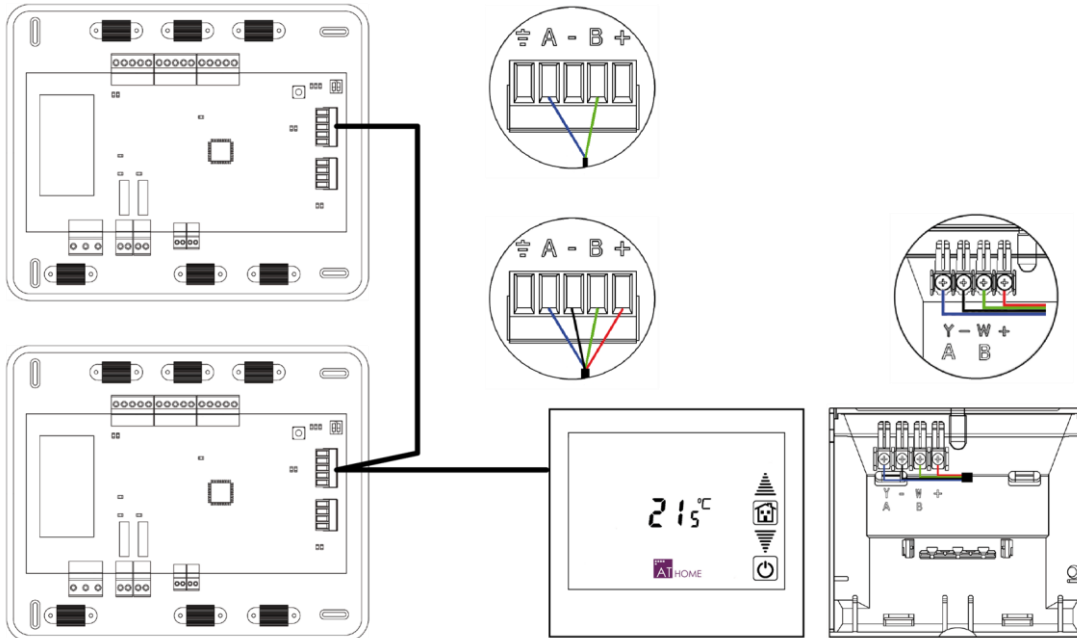

Para el Supermaestro de superficie, pestañas ubicadas en la parte trasera del mismo. Fije los cables con los tornillos de cada pestaña respetando el código de colores.

AZX6CSMASTERE

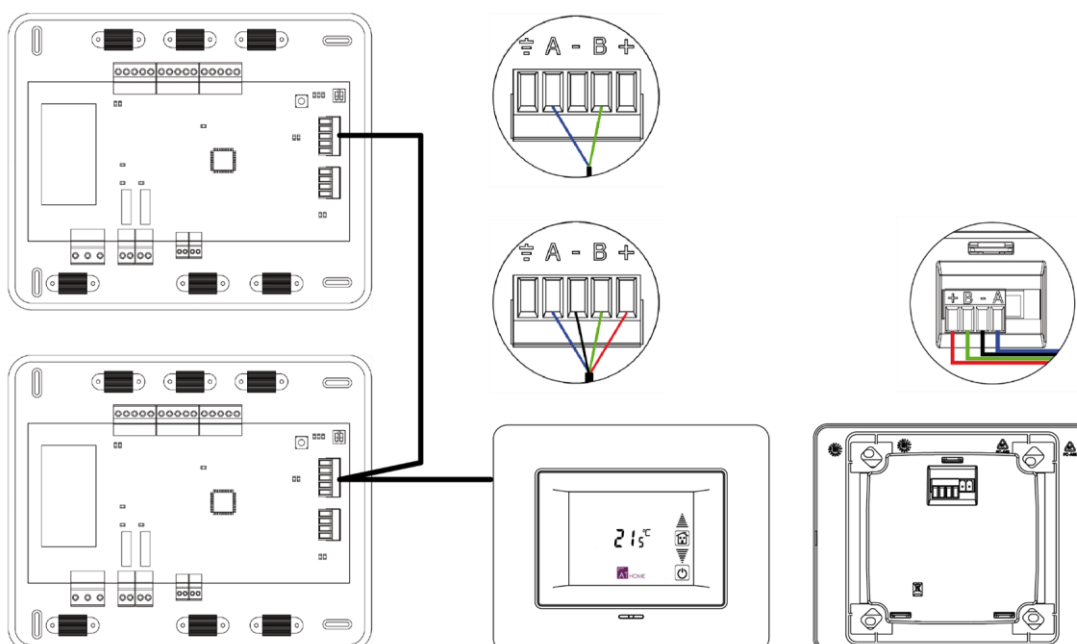
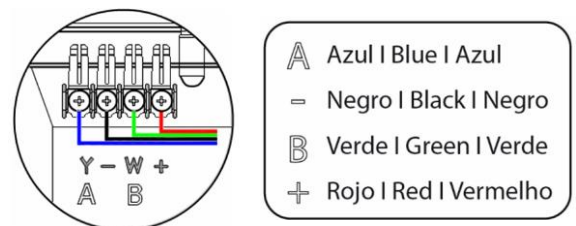

En el caso del Supermaestro empotrado dispone 1 borna de 5 pines situada en la parte trasera del mismo. Fije los cables con los tornillos de la borna respetando el código de colores.

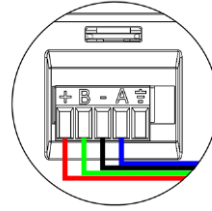

A	Azul   Blue   Azul
-	Negro   Black   Negro
B	Verde   Green   Verde
+	Rojo   Red   Vermelho

*Nota: Recuerde que para el correcto funcionamiento de este módulo deben estar direccionadas todas las centrales de la instalación.*

## CONFIGURACIÓN INICIAL

La primera vez que se alimenta el Controlador Supermaestro deberá proceder a la detección de los sistemas instalados. Para ello siga los siguientes pasos:

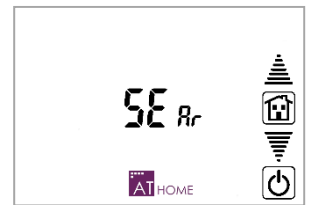

- 1) En la pantalla de inicio, aparece el menú **SEAr**, realice una pulsación sobre **AT HOME** para comenzar la búsqueda.
- 2) La opción **n515** le permite visualizar la información detectada por el controlador para su verificación. Mediante pulsaciones en **AT HOME** se irá representando en pantalla la información. Para salir pulse **⏻**.

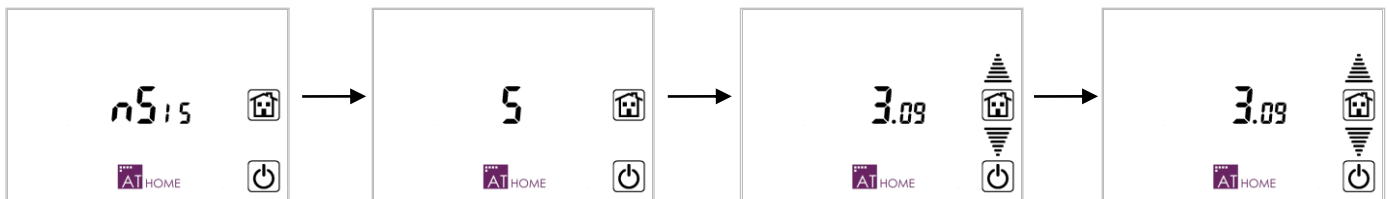

La información que se le muestra es la siguiente:

- Número de sistemas detectados. Muestra el número total de sistemas detectados. Pulsando en **AT HOME** se consulta la información de los sistemas. Para salir al menú anterior, pulse **⏻**.
- Dirección de los sistemas conectados y grupo de control asociado. Representa la información del sistema seleccionado. La cifra de la izquierda indica la dirección del sistema consultado (parpadeando) y la cifra de la derecha el número total de zonas de ese sistema (fijo). El Supermaestro le permite seleccionar hasta 8 grupos distintos de control (Z1- Z8). Utilice **▲▼** para navegar entre los distintos sistemas. Si desea cambiar el grupo de control pulse sobre Z1, apareciendo los 8 grupos de control. Pulse sobre el grupo de control deseado para el sistema seleccionado. Una vez finalizada la configuración de todos los sistemas, pulse en **AT HOME** para continuar, en caso contrario pulse **⏻** para volver al paso anterior.
- Dirección de las zonas asociadas. Muestra la dirección de las zonas asociadas a la central seleccionada. La cifra de la izquierda indica la dirección del sistema consultado (fijo) y la cifra de la derecha la dirección de zona asociada al sistema (parpadeando). Utilice **▲▼** para consultar las direcciones de zona. Pulse en **AT HOME** para finalizar o pulse **⏻** para volver al menú anterior.

## CONFIGURACIÓN AVANZADA

Para acceder al menú de configuración, realice una pulsación larga en desde la pantalla principal. La navegación dentro de este menú es:

- Acceder o Confirmar.
- Navegación por los distintos parámetros.
- Salir o volver al menú anterior.
- Volver a menú usuario.

*Importante: Los parámetros de configuración son comunes para TODOS los grupos de control.*

### SELECCIÓN DE IMPOSICIÓN DE MODO -

El modo manual le permite imponer el Modo de funcionamiento seleccionado en todos los sistemas que el Supermaestro controla según la Imposición de Modo configurada.

Esta Imposición de Modo puede ser de tres formas:

- Forzado **FORCE**. (Por defecto) El modo impuesto es en todo momento el modo indicado por el Controlador Supermaestro.
- Semi-Forzado **SEMI**. El modo impuesto es el modo indicado por el Controlador Supermaestro, permitiendo además el cambio a Stop y Ventilación de forma local en cada uno de los sistemas.

Modo de funcionamiento: Supermaestro	Modos de funcionamientos disponibles: Resto de sistemas

- Libre **FREE**. El modo impuesto por el Controlador Supermaestro se transmite a todos los sistemas solo una vez y en el momento de la selección. Localmente en cada sistema se podrá seleccionar posteriormente cualquiera de los otros modos de climatización disponibles.

### RANGO DE TEMPERATURA DE CONSIGNA -

Permite activar (**On**) o desactivar (**OFF**, valor por defecto) los límites de temperaturas definidos en el Supermaestro.

## TEMPERATURA MÍNIMA DE FRÍO - **E77**

Define la temperatura mínima en frío para todos los sistemas en caso de activarse los rangos de temperatura, permitiendo los valores comprendidos entre **18°** y **26°** con saltos de **1°**. El valor por defecto es **18°**.

## TEMPERATURA MÁXIMA DE CALOR - **E7A**

Define la temperatura máxima en calor para todos los sistemas en caso de activarse los rangos de temperatura, permitiendo los valores comprendidos entre **19°** y **30°** con saltos de **1°**. El valor por defecto es **30°**.

## BÚSQUEDA, CONFIGURACIÓN Y RESET DEL SUPERMAESTRO - **ChEc**

Seleccione **SEAR** para realizar una nueva búsqueda de sistemas o realizar una lectura de los sistemas detectados y **CONF** para su configuración (Siga los pasos descritos en el apartado *Configuración inicial*).

En caso de necesitar resetear el dispositivo, seleccione **RESET** y seleccione **YES**.

## MODO DE FUNCIONAMIENTO MANUAL

### SELECCIÓN DE GRUPO DE CONTROL

El Supermaestro le permite configurar hasta 8 grupos distintos de control. Para seleccionar el grupo de control que desea controlar, pulse sobre el grupo de control activo en la pantalla, aparecerán todos los grupos de control disponibles y la opción todos los grupos **Z3**. Pulse sobre el grupo de control que desee.



### SELECCIÓN DEL MODO DE FUNCIONAMIENTO

Pulse sobre el icono de modo funcionamiento que esté seleccionado, aparecerán todos los iconos de modo de funcionamiento, parpadeando el icono del modo que actualmente está seleccionado. Pulse sobre el icono de modo de funcionamiento que desee imponer en el resto de sistema.

Para seleccionar el modo Seco realice una pulsación larga sobre el icono , cuando esté activo aparecerá simultáneamente .

## PROGRAMACIONES HORARIAS

El Controlador Supermaestro le permite realizar programaciones de Modo (**ModE**) o de Temperatura (**TEMP**), a todas las zonas de todos los sistemas de forma simultánea.

En cada uno de estos programas se define de forma individual el modo de imposición a utilizar pudiendo ser Modo Forzado, Modo Semi-Forzado o Modo Libre según la acción deseada.





*Nota: Las programaciones horarias envían en cada programación el rango de temperatura correspondiente.*

Las programaciones horarias son independientes para cada grupo de control permitiendo hacer programaciones distintas para cada grupo de control Z1...Z8 o hacer una programación común para todos los grupos .

## SELECCIÓN DEL MODO DE FUNCIONAMIENTO AUTOMÁTICO

El funcionamiento automático hace que se ejecuten las programaciones previamente realizadas. Para poder utilizar este modo de funcionamiento se necesita tener ajustada la hora del controlador Supermaestro



*Nota: El modo de funcionamiento automático se puede activar independientemente de que haya o no algún programa realizado.*

Para activar el modo de funcionamiento automático, pulse sobre el icono , desde la pantalla de principal, pulse sobre el icono de modo automático , seleccione la programación que desea activar utilizando las flechas   y pulse sobre  para confirmar.

Si selecciona la programación de Modo (**ModE**), aparecerá el icono .

Si selecciona la programación de Temperatura (**TEMP**) aparecerá el icono . La temperatura y la hora se alternan cada 5 segundos. En este caso el modo de climatización sí se podrá modificar manualmente.

Si selecciona ambas programaciones (**both**) aparecerán los iconos  y . La temperatura y la hora se alternan cada 5 segundos.

Cuando las programaciones están activas, se muestra en la pantalla principal el icono . También se muestra si la última orden enviada es de inicio  o de fin .

Si desea desactivar las programaciones basta con pulsar sobre  en la pantalla principal.

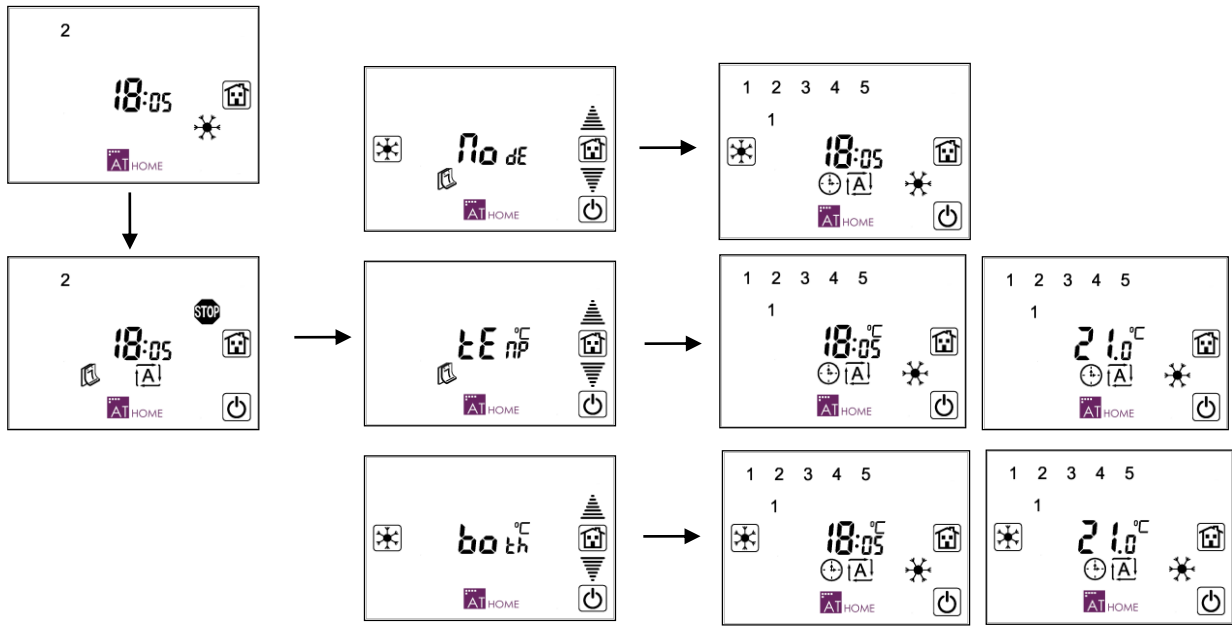

## PROGRAMACIONES DISPONIBLES

Las programaciones basadas en el Controlador Supermaestro, ya sean de Modo o Temperatura, cuentan con la posibilidad de programar los días individuales de la semana, los días laborables, los fines de semana o todos los días de las semanas. Además, en cada una de éstas dispone de 4 programas diferenciados.

Estos programas dependen de las reglas de prioridades según se indica a continuación:

Programas	Prioridad
Días individuales	Mayor ↓ Menor
Semana laboral	
Fines de semana	
Semana completa	

Al disponer de cuatro programas, sus franjas horarias podrían solaparse. Cuando sucede este solapamiento de tiempo, el programa con más prioridad es el primero, y el de menos el cuarto.

*Nota: Las prioridades entre los días y/o grupos de días son exclusivas. Es decir, si hay una programación sobre el lunes no se ejecutará ninguna otra programación perteneciente a otro grupo. Esto no es así en cuanto a los cuatro programas. Cuando acaba un programa más prioritario se ejecuta el siguiente. Las programaciones de Temperatura y Modo siguen las prioridades de forma individual.*

*Nota: El funcionamiento de las programaciones horarias solo tiene efecto mientras la hora esté dentro del intervalo definido para el programa. En caso contrario no tendrá efecto. Por ejemplo, si hay un programa configurado desde las 10:00 hasta las 19:00, fuera de este rango de horas no tendrá ningún efecto sobre los sistemas.*



## MODO DE IMPOSICIÓN

Al crear un programa se preguntará por el modo de imposición a utilizar:

- Modo Forzado (**FORCE**). El Supermaestro se impone frente a todos los sistemas. Al finalizar la programación se enviará un **OFF** a todas las zonas si la programación es de Temperatura o  en el caso de ser una programación de Modo.
- Modo Semi-Forzado (**SEMI**). Este tipo de programación tiene un significado diferente según sea un programa de Temperatura o de Modo.

En programaciones de Temperatura, se envía **On** + (Temperatura u **OFF**) cada hora. No se realiza ninguna comprobación, simplemente se envía la temperatura cada hora.

En programaciones de Modo, primero se consulta el modo impuesto en cada Sistema y, si es un modo no permitido, se envía el modo correspondiente.



- Modo Libre (**FREE**). En este caso se envía solo una vez el Modo o Temperatura seleccionado al inicio del programa y un  o un **OFF** respectivamente al final del programa.

*Recuerde: Si hubiese solapamiento en alguno de los programas realizados, se ejecutará el inicio del programa más prioritario.*

## CREAR UN PROGRAMA



\* Nota: En cualquier momento puede volver al paso anterior con una pulsación sobre .



- 1 Desde la pantalla principal, pulse sobre .
- 2 Realice una pulsación corta sobre el icono .
- 3 Mediante las flechas de selección  , seleccione el tipo de programación que desea realizar, Temperatura (**TEMP**) o Modo (**MODE**) y confirme con pulsando en .

*Nota: De aquí en adelante, para indicarle sobre qué se está realizando la programación, se utilizará el icono  para la programación de Temperatura y el icono  para la programación de Modo.*

- 4 Con las flechas de selección  , elija el día o grupo de días. El día a seleccionar se encontrará parpadeando. Confirme la selección pulsando sobre .

*Nota: Si el día cuenta ya con alguna programación realizada, el icono o iconos respectivos se mantendrán fijos en su grupo de selección. Es decir, si el Lunes (1) hay un programa, en la selección de día individual del Lunes, no parpadearía. Sí lo haría en la selección de días laborables o semana completa.*

- 5 Seleccione el programa que desea configurar **1 2 3 4**, mediante las flechas   y confirme con una pulsación en . Las programaciones que están ocupadas aparecerá el valor fijo mientras que en las programaciones libres parpadearán.

- 6 Si existe una programación aparecerá el reloj . Si no hay programación, se mostrará la hora sin configurar -- : -- . Pulse en  para modificar o definir la hora de inicio. Aparecerán los dígitos para

definir la hora de inicio. El valor a definir (horas o minutos) estará parpadeando. Utilice las flechas ▲ ▼ para seleccionar el valor deseado y pulse **AT HOME** para confirmar.

**7** Seleccione el modo de imposición de la programación mediante las flechas ▲ ▼ : Forzado **FORCE**, Semi-forzado **SEMI** o Libre **FREE**. Pulse en **AT HOME** para confirmar.

**8** Seleccione la temperatura de consigna utilizando las flechas ▲ ▼ . Puede seleccionar el valor entre **15°-30°, ON** y **OFF**. Para la selección de modo de funcionamiento pulse sobre el modo deseado. Confirme pulsando en **AT HOME**.

**9** Defina la hora de fin de programa. El sistema le sugiere una hora de fin de programación 30 minutos posteriores a la hora de inicio configurada. Para las programaciones de temperatura, puede seleccionar valor entre **15°-30°, ON** y **OFF**. Para las programaciones de modo puede seleccionar cualquier modo.

El valor a definir (horas o minutos) estará parpadeando. Utilice las flechas ▲ ▼ para seleccionar el valor deseado y pulse **AT HOME** para confirmar.

*Nota: Para que el programa quede guardado debe confirmar todos los pasos. En caso contrario el programa no se guardará.*

*Puede cancelar la introducción del programa con una pulsación en el icono . Si no termina de confirmar un programa en menos de dos minutos, se saldrá automáticamente.*

**10** Para salir del menú de programaciones horarias pulse sobre el icono .

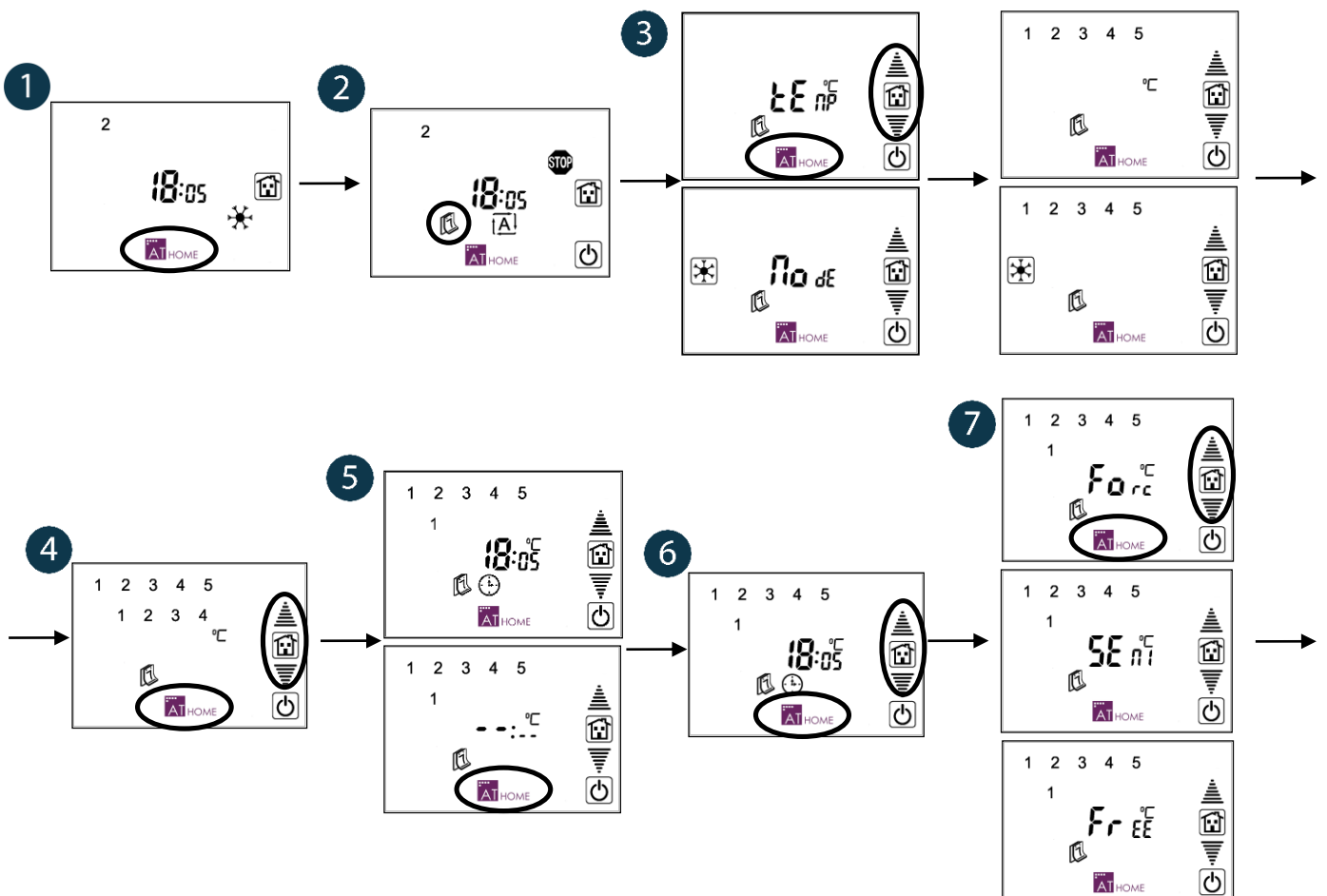

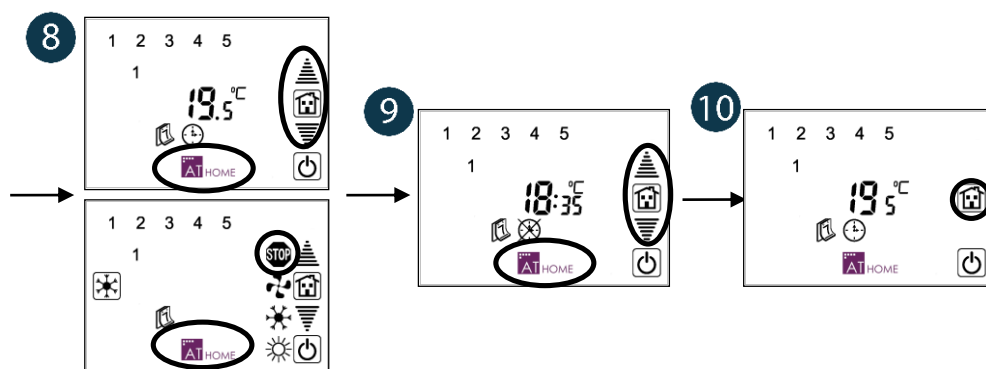

### DESHABILITAR UN PROGRAMA (STAND BY)

Esta opción permite dejar en Stand by un programa para que no se ejecute sin necesidad de eliminarlo.

1. Realice los pasos del 1 al 5 del apartado anterior hasta visualizar el programa que desea desactivar.
2. Pulse sobre el icono para desactivar el programa.

Ahora puede realizar otra programación sobre este programa realizando una pulsación sobre el icono , volver a la selección de programas con una pulsación sobre el icono o volver a la pantalla de usuario con una pulsación sobre el icono de inicio .

*Importante: Si deshabilita una programación, el sistema no aplicará ninguna lógica de prioridad sobre la misma. Solamente las programaciones horarias activas siguen una lógica de prioridad.*

*Por ejemplo: Se realiza una programación el lunes desde las 08:00 hasta las 06:00 del día siguiente (martes). Posteriormente la deshabilitamos. Después, se realiza una programación el martes que comienza a las 05:00 hasta las 12:00. Realizada esta programación, si navegamos por los menús hasta el lunes e intentamos habilitar la primera programación, quedará borrada de memoria.*

### AUTODIAGNÓSTICO

**Err** - Error de comunicación. En el caso que haya un fallo de comunicación entre el Supermaestro y alguno de los sistemas asociados a él, aparecerá en la pantalla principal un mensaje de error **Err**. Realice una pulsación larga sobre **Err** para que el Supermaestro le muestre la dirección del sistema o sistemas en los que se tengan problemas de comunicación. En el caso de pérdida de más de un sistema, utilice las flechas para navegar entre las direcciones de las centrales afectadas. Pulse sobre el icono para volver al menú anterior.

Revise el correcto funcionamiento de dichas centrales y compruebe el cableado del bus domótico entre los sistemas y el Supermaestro. Una vez solventada esta incidencia la pantalla volverá a su estado habitual.

**Ini** - Reinicio del Supermaestro. En caso de un reinicio del Supermaestro debido a un corte de alimentación, este activará un retardo de 30 segundos en su inicialización de forma que, una vez comience la comprobación de los sistemas anteriormente asociados, todos ellos se hayan reiniciado correctamente.

## CONTENTS

Warnings and environmental policy .....	17
Precautions.....	17
Environmental policy.....	17
General requirements.....	17
Introduction.....	18
Previous recommendations .....	18
Assembly.....	19
Connection.....	20
Initial setup.....	21
Advanced settings.....	22
Operation mode imposition setting - <i>r0dE</i> .....	22
Set-point temperature range - <i>rA79</i> .....	22
Minimum cooling temperature - <i>E7i</i> .....	22
Maximum heating temperature - <i>E7A</i> .....	23
Supermaster: search, setup and reset - <i>ChEc</i> .....	23
Manual operating mode.....	23
Control group selection .....	23
Operating mode selection.....	23
Time schedule.....	24
Automatic operating mode selection.....	24
Available schedules .....	25
Imposition mode .....	26
Create a schedule .....	26
Disable schedules (Stand by).....	28
Self-diagnosis.....	28

## WARNINGS AND ENVIRONMENTAL POLICY

### PRECAUTIONS

For your security, and to protect the devices, follow these instructions:

- Do not handle the system with wet or damp hands.
- Disconnect the power supply before making any connections.
- Take care not to cause a short circuit in any of the system connections.

EN

### ENVIRONMENTAL POLICY



Do not dispose of this equipment in the household waste. Electrical and electronic equipment contain substances that may damage the environment if they are not handled appropriately. The symbol of a crossed-out waste bin indicates that electrical equipment should be collected separately from other urban waste. For correct environmental management, it must be taken to the collection centers provided for this purpose, at the end of its useful life.

**The equipment's components may be recycled. Act in accordance** with current regulations on environmental protection.

If you replace it with other equipment, you must return it to the distributor or take it to a specialised collection centre.

Those breaking the law or by-laws will be subject to such fines and measures as are laid down in environmental protection legislation.

## GENERAL REQUIREMENTS

Strictly follow the directions outlined in this manual:

- This system must be installed by a qualified technician.
- Make all the connections with total absence of power.
- Set and connect the elements in accordance with the electronic regulations in force.
- In order to connect the elements of the system, use the Airzone cable: shielded twisted cable formed by 4 wires (2x0.22 mm<sup>2</sup> + 2x0.5mm<sup>2</sup>).
- Do not connect the "-" pole in the "+" terminal. It may damage the device.
- For elements externally powered at 230 Vac, for the communications, it is only necessary to connect the poles "A" and "B" of the bus. Connecting the "+" and "-" power poles is not recommended.
- Follow the color code for all the elements of the system.
- Do not place the system bus close to lines of force, fluorescent lights, motors, etc. It might cause interference on communications.



Important: According to the current local and national regulations, it is mandatory to add a switch (or other element to disconnect the system) to the external supply wiring so that a constant separation between poles is guaranteed. The system will restart automatically if the supply is eventually turned off.

## INTRODUCTION

Supermaster controller allows you to impose an operating mode to all the systems it is connected to.

The operating mode can be set either manually or automatically:

- Manual selection. Set the operation mode manually according to which it is needed in each moment.
- Automatic selection. You can program the controller so that it imposes the operating mode automatically.

Other functionalities:

- ON/OFF schedules. Program your system to turn ON/OFF all the zones when the temperature reaches a particular set point.
- Temperature range configuration. Set the temperature range for cooling and heating modes and boosts energy efficiency.
- Communication error display. The controller displays any communication error.

## PREVIOUS RECOMENDATIONS

Follow these steps before installing a Supermaster controller:

- Complete the installation of all the Airzone systems you need to control.
- Assign a different system ID to each system. If you need help, please check the system configuration manual.

Once these two steps are completed, you can start the installation process.

## ASSEMBLY

SuperMaster controller is available in wall-mounted (AZX6CSMASTERS) or wall-embedded (AZX6CSMASTERE) assemble.

### Wall mounting

- Separate wall-support from thermostat.
- Fix wall-support either directly on the wall or on a wall-embedded mechanism box pulling out the cable through the hole designed for it.
- Mount on the wall support the back protection case of the controller pulling out the cable through the hole designed for it.
- Once connection is done, assemble display on the back protection case.

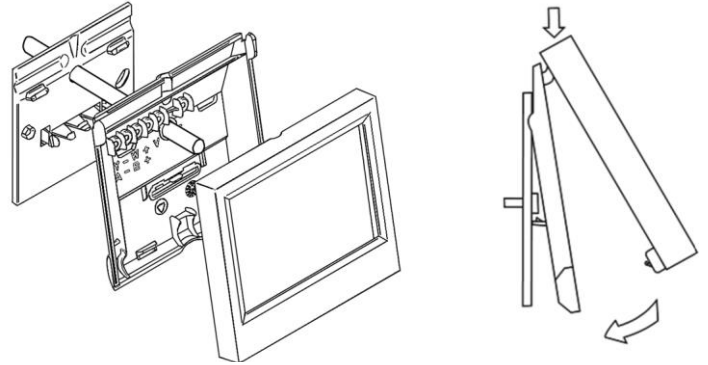

EN

### Embedded mounting

Embedded SuperMaster controller is designed for a screwed wall-embedded box of size 100x100. Compatible brands are:

- Solera 362 (100x100 mm)
- Jangar 2174 (100x100 mm)
- IDE CT110 (100x100 mm)
- Fematel Ct35 (100x100 mm)

To fit a wall-embedded controller do as follows:

- Remove the trim-frame of the set.
- After connecting the wire, use the washer and screws to fit it to the wall-embedded box.
- Place trim-frame ensuring that it is correctly fit.

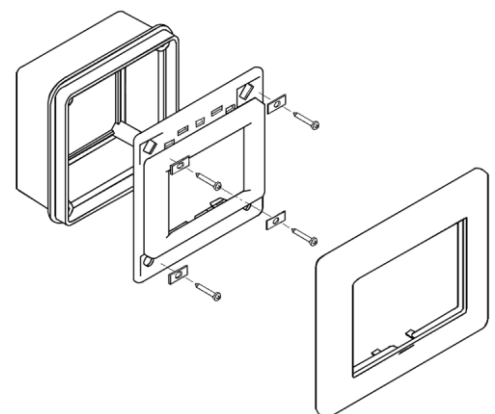

Supermaster controller is an element that is connected to the domotic bus of every system controller.

### AZX6CSMASTERS

EN

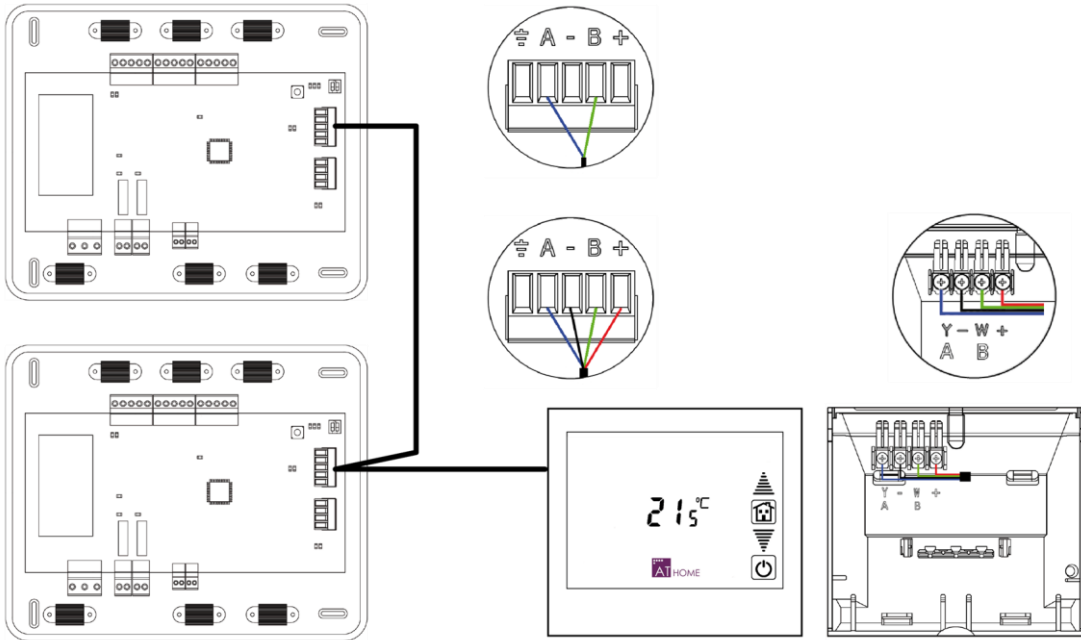

For wall mounted Supermaster, attach the wires with the terminal screws following the color code.

### AZX6CSMASTERE

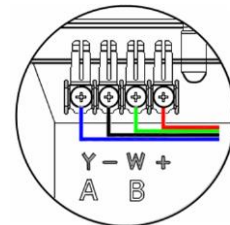

- A Azul | Blue | Azul
- Negro | Black | Negro
- B Verde | Green | Verde
- + Rojo | Red | Vermelho

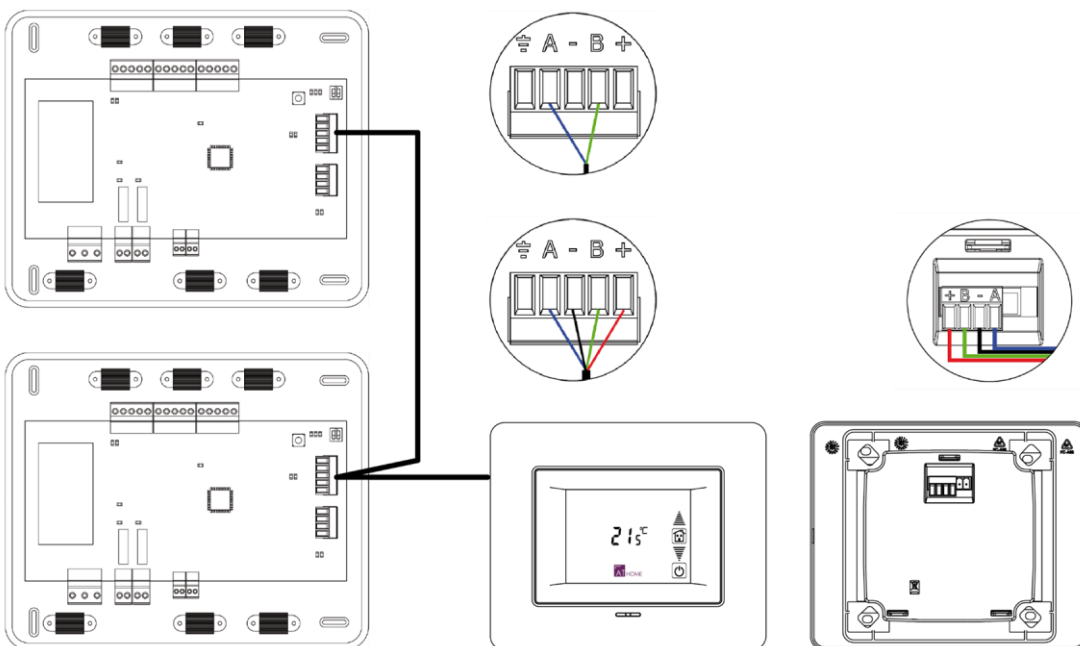



Wall-embedded Supermaster have a 5-pin terminal on their back part. Attach the wires with the terminal screws following the color code.

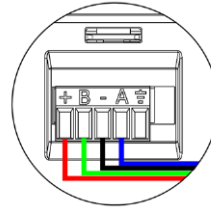

A	Azul   Blue   Azul
-	Negro   Black   Negro
B	Verde   Green   Verde
+	Rojo   Red   Vermelho

*Note: To ensure a proper operation, all main boards must have an individual address.*

## INITIAL SETUP

The first time the Supermaster controller is powered, you should detect the systems installed. To do this, follow these steps:



- 1) On the home screen, you will see the **SEAr** menu. Press on **AT HOME** to start searching.
- 2) The option menu **n5i 5** allows you verify the information detected by the controller. Pressing on **AT HOME** button, the SuperMaster controller will display this information on the screen. Press on **⏪** to exit.

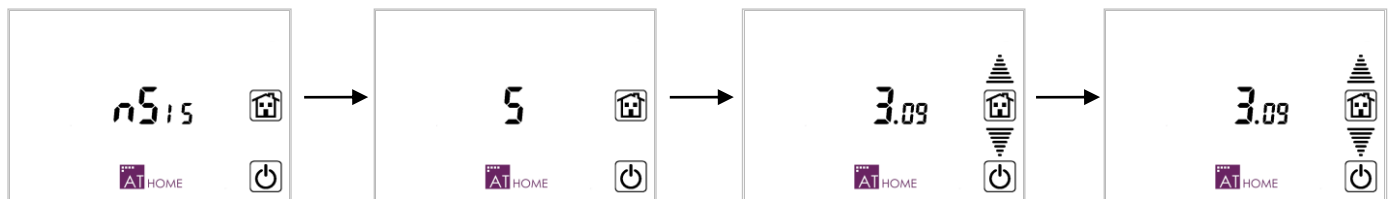

Information displayed is as follows:



- Detected systems number. The screen displays the all the systems detected. Press on **AT HOME** to display more information about the systems. Press **⏪** to return to the previous menu.
- Address of the systems connected and associated control group. Displays information about the system selected. The left digit indicates the address (flashing) and the right digit indicates the total number of zones (fixed). Supermaster controller allows you to select up to 8 different control groups (Z1-Z8).

Use the arrows **▲ ▼** to navigate among systems. Press on Z1 change from one control group to another. You will see 8 different control groups. Then, press on the mode you want for your system. Once all systems are configured, press **AT HOME** to continue. Otherwise, press **⏪** to return to the previous step.

- Associated zones address. It displays the address of the zones associated with the main control board selected. The left digit indicates the address (fixed) and the right digit indicates the total number of zones (flashing). Use the arrows **▲ ▼** for consulting the address of the zone. Press **AT HOME** to finish or press **⏪** to return to the previous menu.

## ADVANCED SETTINGS

To access to the configuration menu, press and hold **AT<sub>HOME</sub>** from the user menu. You will see the following values:

- **AT<sub>HOME</sub>** Access or confirm.
-  Navigation.
-  Exit or return to the previous menu.
-  Return to the user menu.









*Important: These configuration parameters are the same in ALL control groups.*

### OPERATION MODE IMPOSITION SETTING - **MODE**

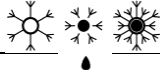
Manual mode allows you to impose an air conditioning mode to all the systems controller by the SuperMaster controller, depending on the Mode imposition configuration.

This imposition can be made in three ways:

- Forced **FORCE**: (By default) the operating mode of the Supermaster controller is imposed.
- Semi-forced **SEMI**. The operating mode of the Supermaster controller is imposed. Moreover, you can also set Stop or Ventilation modes in all systems.

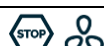
Operating mode: Supermaster	Available operating mode: Rest of the systems
	
	
	
	
	

- Free **FREE**: The mode imposed by the Supermaster controller is transmitted to all the systems only once. Afterwards you can select the mode you want among the available modes.

### SET-POINT TEMPERATURE RANGE - **RTG**

It allows you to activate (**On**) or deactivate (**OFF**, value by default) the temperature limits.

### MINIMUM COOLING TEMPERATURE - **LT1**

It defines the minimum cooling temperature for all systems when the temperature ranges are activated. You can choose a value between **18°** and **26°** (accuracy: **1°**). The default value is **18°**.

## MAXIMUM HEATING TEMPERATURE - **ETA**

It defines the minimum cooling temperature for all systems when the temperature ranges are activated. You can choose a value between **19°** and **30°** (accuracy: **1°**). The default value is **30°**.

## SUPERMASTER: SEARCH, SETUP AND RESET - **ChEc**

Select **SEAR** to search again for systems or read the systems detected and select **CONF** for the setup (Follow the steps of the *Initial Setup*).

If you need to reset the device, select **rSEt** and then select **YES**.

## MANUAL OPERATING MODE

### CONTROL GROUP SELECTION

The Supermaster allows you to select up to 8 different control groups. It also has the option of all groups . To select the control group you want to control, tap on the active control group on the screen and all available control groups will appear. Finally, press on the group control you want to select.



### OPERATING MODE SELECTION

Press on the icon of the operating mode on the screen and you will see all the available modes (the active one will be flashing). Press on the operating mode you want to select.

To select the Dry Mode, press and hold on the icon. Once it is activated it will be displayed next to the operating mode .

## TIME SCHEDULE

Supermaster controller allows you to simultaneously apply Mode schedules (**ModE**) or Temperature schedules (**TEMP**) to all the zones.

You can define the imposition mode applied in each zone (forced, semi-forced or free).

*Note: Time schedules report the range temperature.*

Time programming is independent for each control group. That allows different programming for each control group **Z1...Z8** or a common programming for all groups **Z**.

## AUTOMATIC OPERATING MODE SELECTION

This mode executes previously created schedules. To use this operation mode, it is mandatory to fix the time of your Supermaster controller.



*Note: The automatic operation mode can be activated regardless of whether or not there is any active schedule.*

To activate the automatic operation mode, press on the icon **AT<sub>HOME</sub>** on the main screen. Then press on the automatic mode icon **A**, and use the arrows   to select the schedule you want to activate and press on **AT<sub>HOME</sub>** to confirm.

If you select mode schedule (**ModE**), you will see this icon .

If you select temperature schedule (**TEMP**), you will see this icon . The temperature and time values alternate on the screen every 5 seconds. In this case, the operating mode can be change manually.

If you select both schedules (**both**), these icons   will be displayed. The set-point temperature and the time alternate every 5 seconds.

If there is any active schedule, you will see this icon **A**. It is also shown if the last order sent is to start  or to finish .

In order to switch off schedules, just press on **A** on the main screen.

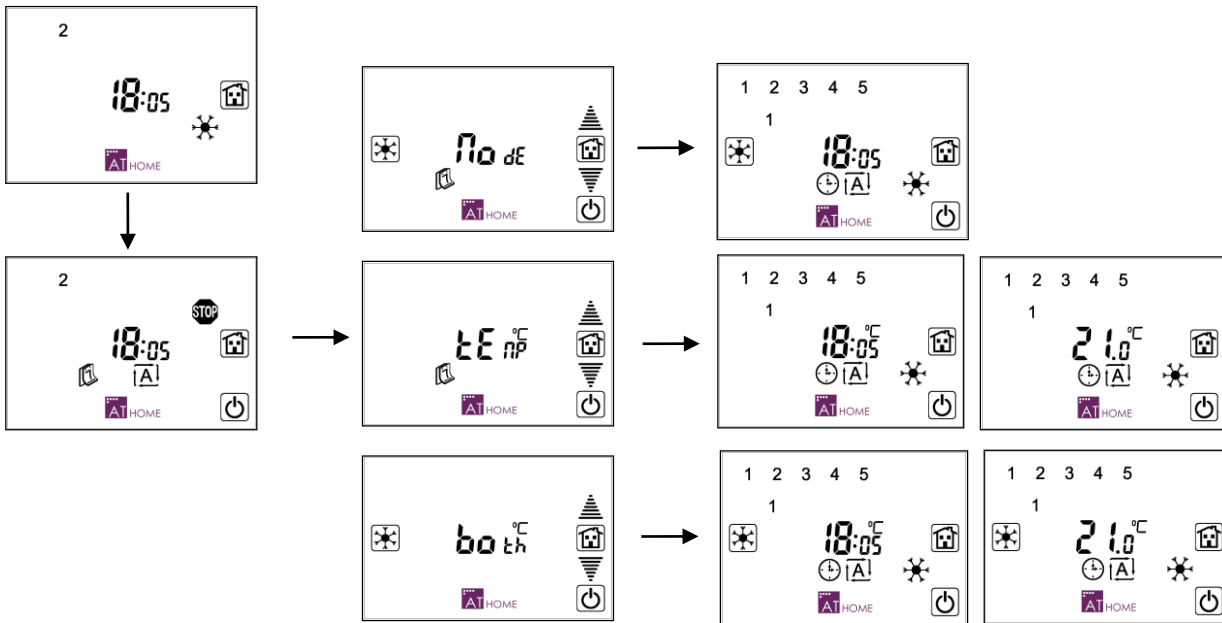

## AVAILABLE SCHEDULES

Both Mode and Temperature schedules can be applied to single week days, weekdays, weekend or group of weekends or every day.

These schedules follow a priority logic:

Schedules	Priority
Single days/Group of days	Higher
Labour days	↓
Weekends	
Whole week	Lower

As there are four time programming, their timing can overlap. In case of overlap, the system follows the priority chart above.

*Note: The priority logic behind the days or groups of days in which a schedule is applied is exclusive. If there are two single-day/group of days type of schedule (group which comprises single day or group of days schedules) programmed for the same day, only the single-day schedule will be executed.*

*If there are several types of schedules programmed for the same day (for example, single-day schedule and weekend schedule), only one of them will be executed according to this priority chart.*

*Note: Schedules are only executed during the period of time they are configured for. For example, if a schedule runs from 10:00 to 19:00, it will not be applied at 20:00.*

## IMPOSITION MODE

While creating schedules, you will be requested to select an imposition mode:

- Forced mode (**FORCE**): Supermaster controller imposes its mode to all systems. At the end of schedule, it will send a **OFF** command to all zones if it is a Time schedule or a  command in if it is Mode schedule.
- Semi-Forced mode (**SEMI**): This type of schedule varies depending on the type of schedule. In temperature schedules, the Supermaster sends an ON command (Temperature or **OFF**) every hour. No system checking is performed.

For Mode schedules, it checks first if the mode imposed is available in every system.





- Free mode (**FREE**). The mode or temperature chosen is only sent once at the beginning of the Schedule. A  command or a **OFF** command is sent at the end.

*Remember: In case of overlap, the logic of the system will follow the priority chart.*



## CREATE A SCHEDULE

\* Note: At any moment while configuring you can go back to previous step by pressing  icon.



\* Note: You can always go back to the previous step by pressing on .





- 1 From the main screen, press on  icon.
- 2 Then, press on .
- 3 Use the arrows   to select the type of schedule you want to set, Temperature schedule (**TEMP**) or mode schedule (**MODE**) and press on  to confirm.

*Note: From this moment on, Supermaster controller will display the  icon for temperature schedules and the  for mode schedules.*

- 4 Use the arrows   to select the day or group of days (they will be flashing). Press  to confirm.

*Note: If the day or group of days you have already a program configured, icon(s) will stay still on any selection. For example, if on Monday (1) there is already a program configured, on individual day selection, it will stay still instead of blink. For other selections like week days of whole week it will blink.*

- 5 Select the schedule to configure (1 2 3 4), by using selection arrows   and press  to confirm. The schedules already configured while remain steady while available schedules will flash.

- 6 If there is any schedule already activated, Supermaster controller will display  icon. Otherwise it will display this symbol --: --. Press  icon either to modify or to set the starting time. You will now have to set the starting time. The value to be configured will flash. Use the arrows   to choose the time and press  to confirm.

7 Use the arrows to select the imposition mode of the schedule: Forced **FORCE**, Semi-forced **SEMI** or Free **FREE**. Press on to confirm.

8 Select the set-point temperature using the arrows . You can select the value among **15°-30°**, **ON** and **OFF**. In order to select the operating mode, press on the desired mode. Press on to confirm.

9 Configure the end time. It is set by default 30 minutes after the start time. For temperature schedules, you can select values between **15°-30°**, **ON** or **OFF**. For mode schedules, you can select any mode.

The value to be defined will be flashing. Use the arrows to select the desired value and press to confirm.

Note: It is really important to confirm all the previous steps. Otherwise, the schedule will not be saved.

You can cancel the introduction of the program with a keystroke in the icon . You have 2 minutes to confirm the schedules.

10 You can exit the menu without saving the changes by pressing .

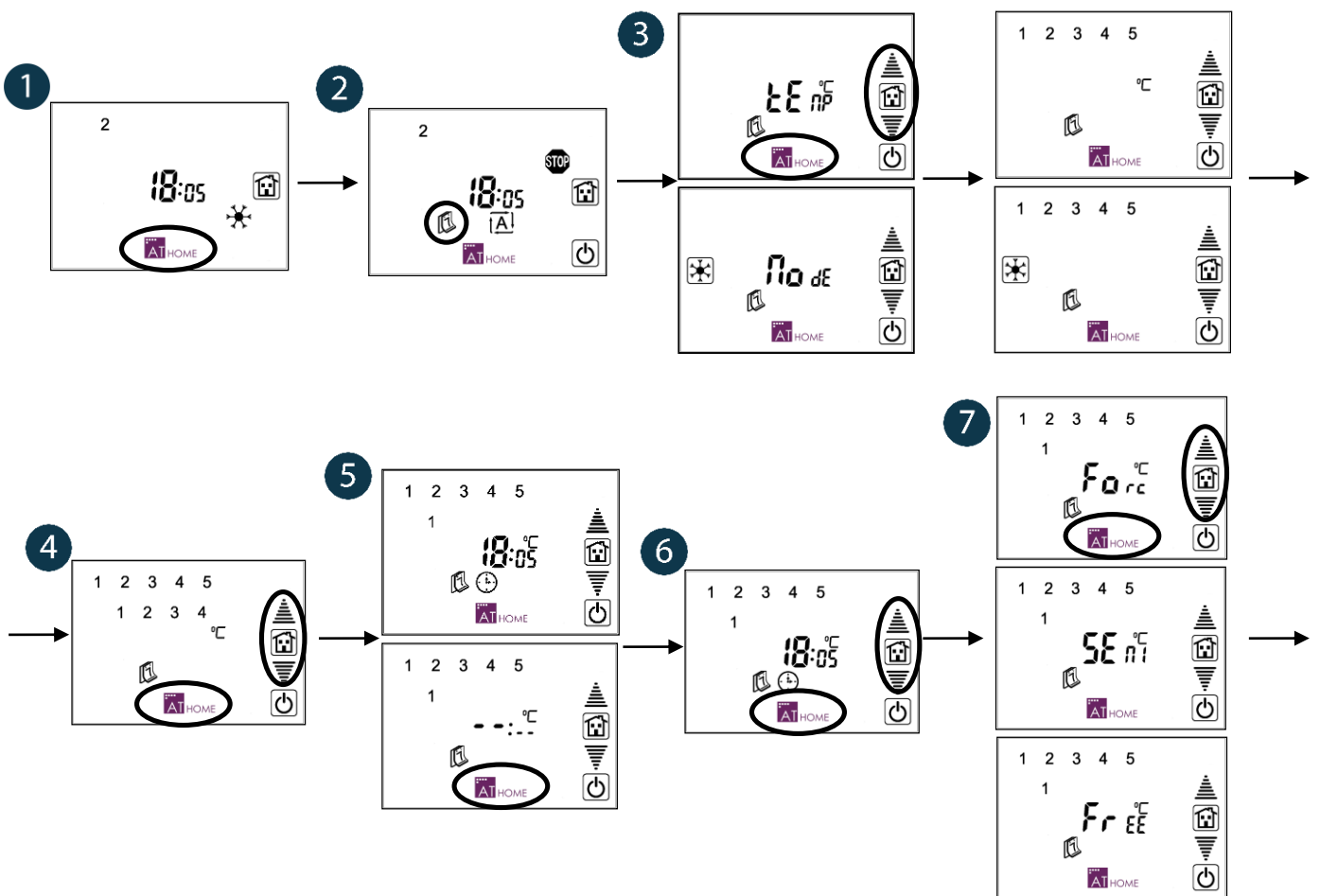

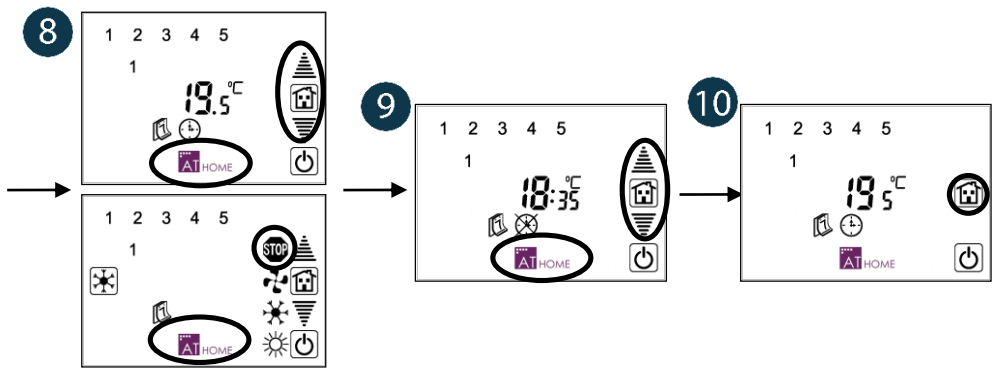

## DISABLE SCHEDULES (STAND BY)

It is possible to switch schedules to stand-by, deactivating them temporarily. This way, you do not have to delete any schedule in case you need it again.



1. Follow steps 1-5 from the previous section until you reach to the schedule you want to disable.
2. Press on the icon , to deactivate it.

Now you can reschedule a schedule pressing on , return to schedule selection pressing on  or go back to main screen pressing on .

*Important: If you disable a schedule, the system will not apply any priority logic to it. Only active schedules follow a priority logic.*

*For example: If a program is configured from Monday at 08:00 to 06:00 of the next day (Tuesday). After configuring, you disable it. And lastly you configure another program for Tuesday starting at 05:00 to 12:00. Once these three things are done, if you go to Monday and we try to enable the time programming, it will be deleted automatically due to overlapping.*

## SELF-DIAGNOSIS

**Err** - Communication error. If there is a communication error between the SuperMaster and any of the systems associated, this error will be display on the main screen. Press and hold on the error message and you will see the address of the system/s with error/s. Use the arrows   to navigate among the different addresses. Press on the  icon to return to the previous menu.

Verify the correct operation of these main boards and verify the domotic bus wiring that connects the systems and the SuperMaster. Once the incident is solved, after a few seconds, the message will disappear from the screen.

**Ini** - Supermaster reset. In the event of power failure, the Supermaster will reset after 30 seconds after the correct operation of all the associated systems is verified.



## SOMMAIRE

Précautions et politique environnementale.....	30
Précautions.....	30
Politique environnementale.....	30
Recommandations généraux.....	30
Introduction.....	31
Prérequis préalables.....	31
Montage.....	32
Connexion.....	33
Configuration initiale.....	34
Configuration avancée.....	35
<b>Sélection d'imposition de mode - <math>\overline{r0dE}</math></b> .....	35
Modification des plages de température - $rA\overline{r9}$ .....	36
Température minimale en refroidissement - $E\overline{r1}$ .....	36
Température maximale en chauffage - $E\overline{rA}$ .....	36
Recherche, configuration et reset du Supermaître - $\overline{ChEc}$ .....	36
Mode de fonctionnement manuel.....	36
Sélection du groupe de contrôle.....	36
Sélection du mode de fonctionnement.....	36
Programmations horaires.....	37
Sélection du mode de fonctionnement automatique.....	37
Programmations disponibles.....	38
<b>Mode d'imposition</b> .....	39
Créer une programmation.....	39
Désactiver une programmation (Stand by).....	40
Autodiagnostic.....	41

## PRÉCAUTIONS ET POLITIQUE ENVIRONNEMENTALE

### PRÉCAUTIONS

Pour votre propre sécurité et celle des dispositifs, veuillez à respecter les instructions suivantes :

- Ne pas manipuler le système avec les mains mouillées ou humides.
- Effectuer tous les branchements et débranchements en coupant au préalable l'alimentation du système.
- Des précautions doivent être prises pour éviter les courts-circuits sur toute connexion du système.

### POLITIQUE ENVIRONNEMENTALE



Ne jetez pas l'unité dans la poubelle des déchets ménagers. Les appareils électriques et électroniques contiennent des substances qui peuvent être nocives pour l'environnement si ceux-ci ne sont pas traités correctement. Le symbole de la poubelle barrée d'une croix indique une collecte sélective des appareils électriques, différente du reste de déchets urbains. Dans l'intérêt d'une bonne gestion environnementale, ledit appareil devra être déposé dans les centres prévus à cet effet, à la fin de sa durée de vie utile.

Les pièces qui le composent peuvent être recyclées. Veuillez, par conséquent, à respecter la réglementation en vigueur en matière de protection de l'environnement.

Rendez-vous chez le distributeur, si vous souhaitez remplacer l'appareil par un autre, ou déposez-le dans un centre de collecte spécialisé.

Les transgresseurs s'exposent aux sanctions et aux dispositions prévues par la loi en matière de protection sur l'environnement.

## PRÉREQUIS GÉNÉRAUX

Les utilisateurs sont tenus de se conformer strictement aux indications de cette notice :

- Le système doit être installé par un technicien qualifié.
- Coupez l'alimentation pour effectuer tout branchement.
- Placez et branchez les éléments conformément à la réglementation électronique en vigueur.
- Connectez les éléments du système à l'aide du câble Airzone : câble blindé et torsadé, de 4 fils (2 x 0,22 mm<sup>2</sup> + 2 x 0,5 mm<sup>2</sup>).
- **Ne pas connecter le pôle "-" à la borne "+". Ceci peut endommager le dispositif.**
- Pour les éléments avec alimentation externe à 230 VCA, **il suffit de connecter les pôles "A" et "B" du bus de communication. Il est conseillé de ne pas connecter les pôles "+" et "-" de l'alimentation.**
- Veuillez à respecter le code couleur pour tous les éléments du système.
- Évitez de placer le bus du système à proximité de lignes de force, tubes fluorescents, moteurs, etc. Ceux-ci sont susceptibles de provoquer des interférences dans les communications.



Attention : Conformément à la réglementation locale et nationale pertinente, le câblage d'alimentation externe du système devra comprendre un interrupteur principal ou autre moyen de déconnexion avec une séparation constante de tous les pôles. Si l'alimentation principale est coupée, le système redémarrera automatiquement.

## INTRODUCTION

Le **gestionnaire Supermaître permet d'imposer** un même mode de fonctionnement à tous les systèmes de régulation Airzone auxquels il est connecté.

Il dispose de deux options de sélection du mode :

- Manuel. Le mode de fonctionnement est défini directement sur le Supermaître à tout moment.
- Automatique. Le Supermaître impose le mode de fonctionnement de façon automatique par **l'intermédiaire de** programmations horaires enregistrées au préalable.

Il est doté d'autres fonctionnalités telles que :

- Programmation de mise en marche générale. **Il est possible d'enregistrer** des programmations de marche ou arrêt de toutes les zones de façon simultanée à une température de consigne donnée.
- Configuration des plages de température. Cette fonctionnalité permet de limiter les plages de température accessibles aussi bien en chauffage **qu'en** refroidissement, favorisant une meilleure efficacité énergétique.
- **Indication d'erreurs de communication.** En cas d'erreur de communication avec les systèmes connectés, le gestionnaire Supermaître affiche automatiquement une alerte.

## RECOMMANDATIONS PRÉALABLES

**Avant d'installer le** gestionnaire Supermaître, les étapes suivantes doivent être réalisées au préalable :

- Avoir correctement installé les systèmes de régulation Airzone qui seront contrôlés par le gestionnaire Supermaître.
- Avoir assigné une adresse à chacun des systèmes à contrôler. Consultez à cet effet la documentation fournie avec votre système de régulation Airzone installé.

Une fois ces tâches réalisées, vous pouvez **passer aux étapes de connexion, montage, mise à l'heure et mémorisation de la topologie de l'installation.**

L'interface Supermaître est disponible en deux versions, l'une pour un montage en saillie (AZX6CSMASTERS) et l'autre pour un encastrément (AZX6CSMASTERE).

### Montage en saillie

- Séparez le support mural du capot arrière du Supermaître.
- Fixez le support mural directement sur le mur en veillant à y faire passer le câble.
- Faites passer le câble dans le capot arrière, **au travers de l'orifice prévu à cet effet**, tout **en s'assurant que le capot est bien fixé au support mural au moyen des languettes**.
- **Une fois la connexion réalisée, installez de nouveau l'écran sur le capot arrière du Supermaître.**

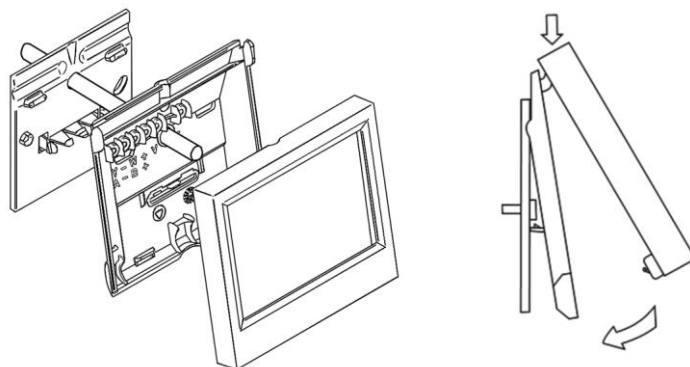

### Encastrément

L'interface Supermaître encastrée Airzone s'intègre au mur au moyen d'un boîtier de dimensions 100x100 mm spécialement prévu à cet effet (référence AZXCAJAEMP10).

Pour monter le Supermaître encastré au mur, suivez les étapes suivantes :

- Retirez le cadre périphérique **du reste de l'interface**.
- Connectez le câble bus au Supermaître puis fixez **l'écran au boîtier d'encastrément** au moyen des vis de fixation **incluses avec l'interface**.
- Réinstallez le cadre périphérique.

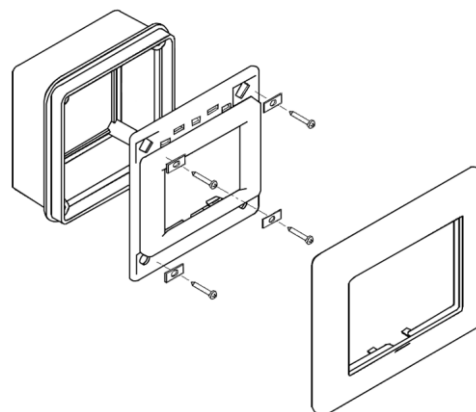

L'interface Supermaître Airzone se connecte au port domotique des platines centrales des systèmes Airzone au moyen d'un bus de communication.

AZX6CSMASTERS

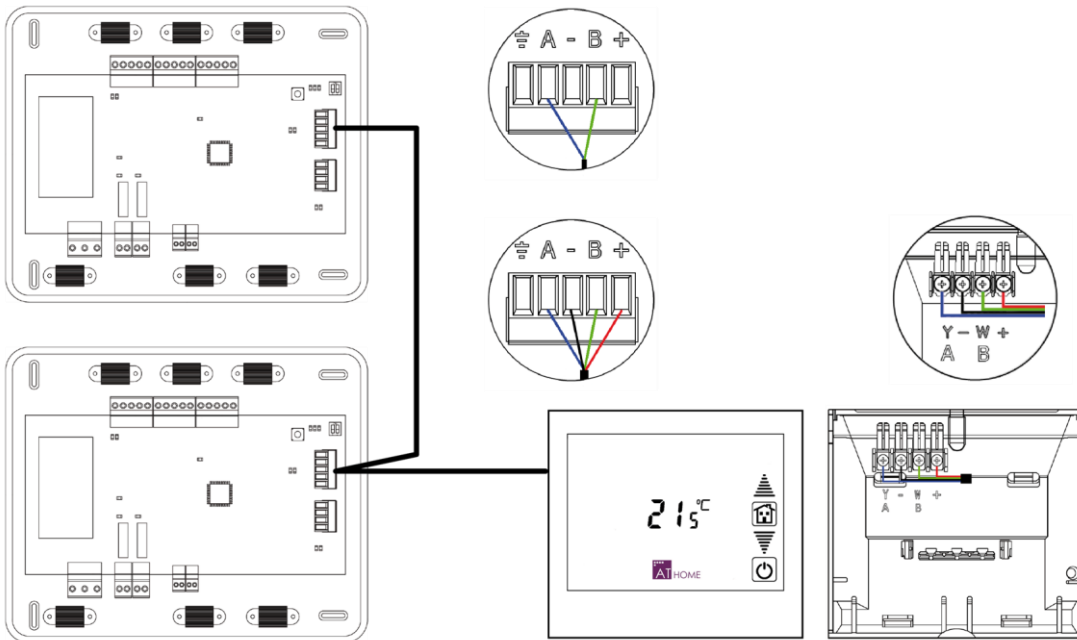

Dans le cas du Supermaître en saillie, connectez les fils du **câble bus** aux **picots** situés à l'arrière de l'interface grâce aux vis prévues à cet effet, tout en respectant le code couleur indiqué.

AZX6CSMASTERSE

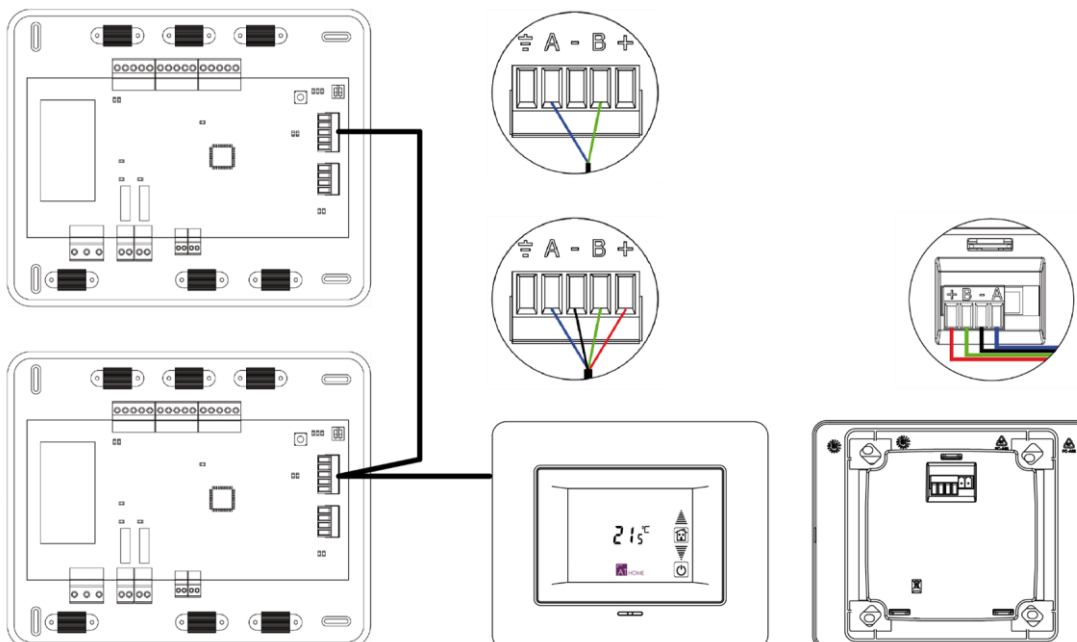
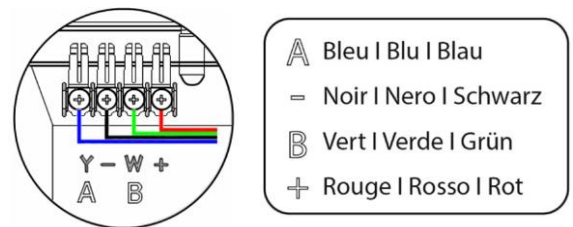

Dans le cas du Supermaître encastré, connectez les fils du câble bus au bornier 5 pins situé à l'arrière de l'interface grâce aux vis prévues à cet effet, tout en respectant le code couleur indiqué.

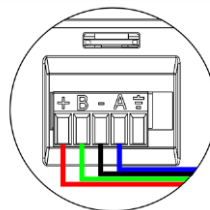

- A Bleu | Blu | Blau
- Noir | Nero | Schwarz
- B Vert | Verde | Grün
- + Rouge | Rosso | Rot

*Note : n'oubliez pas que, pour que l'interface Supermaître fonctionne correctement, toutes les platines centrales de l'installation doivent être adressées au préalable.*

FR

## CONFIGURATION INITIALE

Une fois le Supermaître alimenté, il est nécessaire de rechercher les systèmes Airzone présents dans l'installation. Pour cela, suivez les étapes suivantes :



- 1) Lorsque l'écran affiche **SEAr**, validez en appuyant brièvement sur afin de débuter la recherche.
- 2) L'option **n5i5** vous permet de visualiser l'information détectée par le Supermaître pour vérification. En appuyant sur l'information s'affichera à l'écran. Pour revenir en arrière appuyez sur .



L'information affichée est la suivante :

- Nombre de systèmes détectés. Le premier écran affiche le nombre total de systèmes détectés. En appuyant sur vous accédez à l'information détaillée de chaque système. Pour sortir du menu, appuyez sur .
- Adresse des systèmes connectés et groupe de contrôle associé. Ce deuxième écran **affiche l'information** relative au système sélectionné. Le chiffre de gauche indique l'adresse du système consulté (clignote) et le chiffre de droite, le nombre total de zones présentes dans ce système (fixe).

Le Supermaître permet par ailleurs de répartir les systèmes en différents groupes de contrôle, pour un maximum de 8 (Z1 à Z8). Utilisez les flèches de sélection pour naviguer entre les différents systèmes. Pour changer le **groupe de contrôle d'un système donné**, appuyez sur Z1 afin qu'apparaissent à l'écran les 8 groupes de contrôle, puis sur le groupe de contrôle souhaité. Une fois la configuration de tous les systèmes terminée, appuyez sur pour continuer. Dans le cas contraire, appuyez sur pour revenir à l'étape précédente.

- Adresse des zones associées. Cet écran affiche l'adresse des zones associées au système sélectionné. Le chiffre de gauche indique l'adresse du système consulté (fixe) tandis que le chiffre de droite indique l'adresse de la zone (clignote). Au moyen des flèches de sélection

, consultez les adresses des zones détectées. Appuyez sur pour terminer ou appuyez sur pour revenir au menu précédent.

## CONFIGURATION AVANCÉE

Pour accéder au menu de configuration, appuyez longuement sur à partir de l'écran principal. Pour naviguer dans ce menu, utilisez les touches suivantes :

- Accéder ou Confirmer.
- Navigation entre les différents paramètres / options.
- Sortir ou revenir au menu précédent.
- Revenir au menu utilisateur.

*Important : les paramètres de configuration sont communs à tous les groupes de contrôle.*

## SÉLECTION D'IMPOSITION DE MODE -

Le mode Manuel permet d'imposer un même mode de fonctionnement à tous les systèmes contrôlés par le gestionnaire Supermaître.

Cette imposition de mode peut être configurée de trois façons :

- Mode Forcé **FORCE**. (Par défaut) Le mode de fonctionnement imposé à tous les systèmes connectés est celui indiqué par le Supermaître.
- Semi-Forcé **SEMI**. Le mode de fonctionnement imposé à tous les systèmes est celui indiqué par le Supermaître ; toutefois, au niveau de chaque système et de façon individuelle, il est également permis de modifier ce mode de fonctionnement à Stop ou Ventilation :

Mode de fonctionnement du Supermaître	Modes de fonctionnement disponibles : Reste des systèmes

- Libre **FREE**. Le mode choisi sur le Supermaître est transmis à tous les systèmes une seule fois au moment de la sélection. Par la suite, il peut être modifié librement sur chaque système de façon individuelle.

## MODIFICATION DES PLAGES DE TEMPÉRATURE - rA79

Ce paramètre permet d'activer (**On**) ou désactiver (**OFF**, valeur par défaut) les limites de température disponibles sur le Supermaître.

## TEMPÉRATURE MINIMALE EN REFROIDISSEMENT - 677

Ce paramètre définit la température minimale disponible en refroidissement pour tous les systèmes connectés au Supermaître lors de l'activation des plages de température. La valeur de la température minimale en refroidissement peut être choisie entre **18°C** et **26°C** par pas de **1°C**. La valeur par défaut est de **18°C**.

## TEMPÉRATURE MÁXIMALE EN CHAUFFAGE - 67A

Ce paramètre définit la température maximale disponible en chauffage pour tous les systèmes connectés au Supermaître lors de l'activation des plages de température. La valeur de la température maximale en chauffage peut être choisie entre **19°C** et **30°C** par pas de **1°C**. La valeur par défaut est de **30°C**.

## RECHERCHE, CONFIGURATION ET RESET DU SUPERMAÎTRE - ChEc

Sélectionnez **SEAR** pour réaliser une nouvelle recherche de systèmes connectés et **CONF** pour leur configuration (en suivant les étapes indiquées dans la section *Configuration initiale*).

Pour remettre à zéro le Supermaître, sélectionnez **rSEt** puis **YES**.

## MODE DE FONCTIONNEMENT MANUEL

### SÉLECTION DU GROUPE DE CONTRÔLE



Le Supermaître permet de configurer jusqu'à 8 groupes de contrôle différents (il existe la possibilité de sélectionner tous les groupes de façon simultanée en appuyant sur l'icône ). Pour sélectionner un groupe de contrôle en particulier, appuyez sur le groupe de contrôle actif à l'écran (Zx) pour faire apparaître tous les groupes disponibles, puis appuyez sur le groupe que vous souhaitez contrôler.





### SÉLECTION DU MODE DE FONCTIONNEMENT

Appuyez sur l'icône du mode de fonctionnement pour faire apparaître tous les modes disponibles ; l'icône du mode actuellement en fonctionnement clignotera. Appuyez ensuite sur l'icône du mode de fonctionnement que vous souhaitez imposer à l'ensemble des systèmes.



Pour sélectionner le mode déshumidification, appuyez longuement sur l'icône  jusqu'à ce qu'apparaissent simultanément les icônes .

## PROGRAMMATIONS HORAIRES

Le Supermaître permet de réaliser des programmations horaires sur le Mode () ou la Température () , à toutes les zones de tous les systèmes, de façon simultanée.





Pour chacun de ces programmes, le mode d'imposition peut être choisi entre Forcé, Semi-forcé ou Libre.

Les programmations horaires sont indépendantes pour chaque groupe de contrôle Z1...Z8 ; il est toutefois possible de réaliser des programmations communes à tous les groupes .



## SÉLECTION DU MODE DE FONCTIONNEMENT AUTOMATIQUE



Le fonctionnement automatique permet d'exécuter des programmations préalablement enregistrées. Afin de pouvoir utiliser ce mode de fonctionnement, il est nécessaire au préalable de mettre à l'heure le contrôleur Supermaître.

*Note : le mode de fonctionnement automatique peut s'activer indépendamment du fait qu'une programmation ait été ou non enregistrée.*

Pour activer le mode de fonctionnement automatique, depuis l'écran principal, appuyez sur les icônes  puis , sélectionnez la programmation que vous souhaitez activer à l'aide des flèches   et validez en appuyant sur l'icône .

Si la programmation sélectionnée est une programmation de Mode () , l'icône  apparaîtra.

Si la programmation sélectionnée est une programmation de Température () , l'icône  apparaîtra. La température de consigne et l'heure s'alternent toutes les 5 secondes. Le mode climatisation pourra être modifié manuellement.

Si la programmation sélectionnée est une programmation de Température et Mode (**both**) , les icônes   apparaîtront. **La température de consigne et l'heure s'alternent toutes les 5 secondes.**

Quand une programmation est activée, l'icône  apparaît à l'écran.

Si vous souhaitez désactiver les programmations appuyez sur  sur l'écran principal.

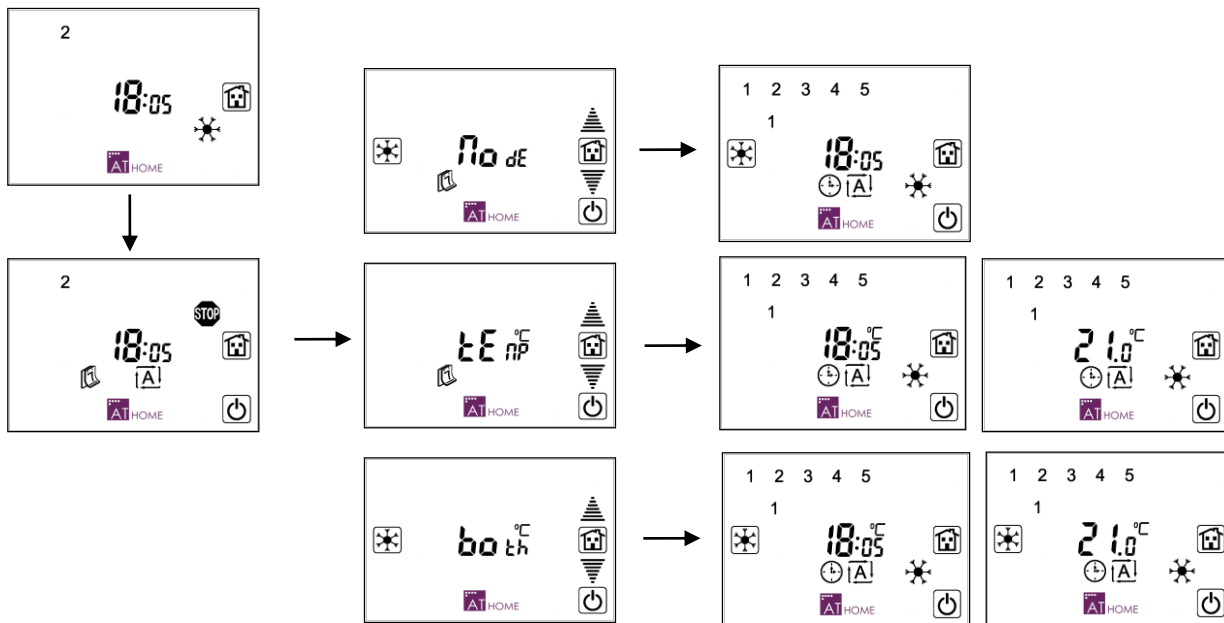

## PROGRAMMATIONS DISPONIBLES

Les **programmations**, qu'elles soient de Mode ou de Température, peuvent être appliquées pour un jour de la semaine en particulier ou par groupe de jours : les cinq jours ouvrables, les week-ends ou tous les jours de la semaine.

Il existe un ordre de priorité pour ces programmes, comme indiqué dans le tableau suivant :

Programmation	Priorité
Jours individuels	Plus
Jours ouvrables	↓
Week-end	
Semaine complète	Moins

C'est-à-dire et par exemple, une programmation prévue pour le lundi uniquement, en tant que jour individuel, sera prioritaire sur une autre programmation prévue tous les jours ouvrables.

Pour chaque groupe de jours (incluant les jours individuels), il est possible de disposer de jusqu'à 4 programmations dont les tranches horaires peuvent se superposer. Quand les tranches se superposent, le programme prioritaire est le 1, le 4 étant le moins prioritaire.

*Note : Entre différents groupes de jours, les programmations sont exclusives. Cela signifie que s'il existe une programmation enregistrée pour lundi, aucune programmation appartenant à un autre groupe qui chevauche cette programmation individuelle ne sera exécutée.*

## MODE D'IMPOSITION

En créant un programme, il sera demandé d'indiquer le mode d'imposition correspondant :

- Mode Forcé (**FORCE**). Le Supermaître est prioritaire sur tous les systèmes. Une fois la programmation terminée, l'ordre **OFF** sera envoyé à toutes les zones s'il s'agit d'une programmation de Température ou  s'il s'agit d'une programmation de Mode.
- Mode Semi-Forcé (**SEMI**). Ce mode d'imposition possède des effets différents selon que la programmation soit de Température ou de Mode.





Dans le cas d'une programmation de Température en mode Semi-forcé, un ordre **On** + (Température ou **OFF**) est envoyé toutes les heures. Aucune vérification n'est effectuée.



Dans le cas d'une programmation de Mode en mode Semi-forcé, le Supermaître consulte tout d'abord le mode actif sur chaque système et, dans le cas où celui-ci diffère du mode de fonctionnement programmé (ou autorisé selon la table de la section *Sélection d'imposition de mode*), envoie le mode de fonctionnement à exécuter.



- Mode Libre (**FREE**). Le Mode ou la Température n'est envoyé qu'une seule fois au début de la programmation et un  (programmation de mode) ou **OFF** (programmation de température) à la fin du programme.

## CRÉER UNE PROGRAMMATION



\*Note : vous pouvez à tout moment revenir à l'étape précédente en appuyant sur l'icône .



- 1 A partir de l'écran principal, appuyez sur l'icône .
- 2 Appuyez sur l'icône .
- 3 A l'aide des flèches de sélection  , sélectionnez le type de programmation que vous souhaitez enregistrer : Température (**TEMP**) ou Mode (**MODE**). Puis validez en appuyant sur l'icône .

Note : l'icône  s'affiche dans le cas d'une programmation de Température et l'icône  s'il s'agit d'une programmation de Mode.

- 4 A l'aide des flèches de sélection  , sélectionnez le jour ou le groupe de jours souhaité. Le jour sélectionné clignotera. Validez la sélection en appuyant brièvement sur l'icône .

Note : si le jour sélectionné possède déjà une programmation, l'icône ou icônes respectifs resteront fixes dans leur groupe de sélection. Par exemple, s'il existe un programme pour le lundi (1), il ne clignotera pas dans la sélection du jour individuel du lundi. Par contre, il clignotera dans la sélection des jours ouvrables ou semaine complète.

- 5 Sélectionnez le programme que vous souhaitez configurer 1 2 3 4, en appuyant brièvement sur   puis validez en appuyant sur l'icône . Si le jour possède déjà une programmation enregistrée, l'icône restera fixe et ne clignotera pas.

- 6 Si un programme a déjà été mémorisé, l'écran affichera le symbole . S'il n'y a pas de programme, l'écran affichera l'heure non configurée -- : --. Appuyez sur  pour modifier ou définir l'heure de

début. La valeur à définir (heures ou minutes) clignotera. Utilisez les flèches ▲▼ pour sélectionner la valeur souhaitée et appuyez sur **AT HOME** pour valider.

**7** Sélectionnez le mode d'imposition à l'aide des flèches de sélection ▲▼ : Forcé **FORCÉ**, Semi-forcé **SEMI** ou Libre **LIBRE**. Appuyez sur **AT HOME** pour valider.

**8** Sélectionnez la température de consigne à l'aide des flèches de sélection ▲▼. Vous pouvez sélectionner une valeur comprise entre 15° - 30°, **ON** et **OFF**. Pour sélectionner le mode de fonctionnement, appuyez brièvement sur le mode souhaité puis validez en appuyant sur **AT HOME**.

**9** Enfin, définissez l'heure de fin du programme. Le système vous suggère une heure de fin de programmation 30 minutes après l'heure de début déjà configurée. Pour les programmes de Température, vous pouvez sélectionner une valeur comprise entre 15°-30°, **ON** et **OFF**. Pour les programmations sur le Mode, vous pouvez choisir n'importe quel mode.

La valeur à définir (heures ou minutes) clignotera. Utilisez les flèches de sélection ▲▼ pour sélectionner la valeur souhaitée et appuyez sur **AT HOME** pour valider.

*Note : pour que le programme soit correctement mémorisé, vous devez valider toutes les étapes. Vous pouvez annuler l'enregistrement du programme en appuyant sur l'icône . Si la configuration du programme dure plus de deux minutes, il sera automatiquement abandonné.*

**10** Sortez du menu de programmations horaires en appuyant sur l'icône .

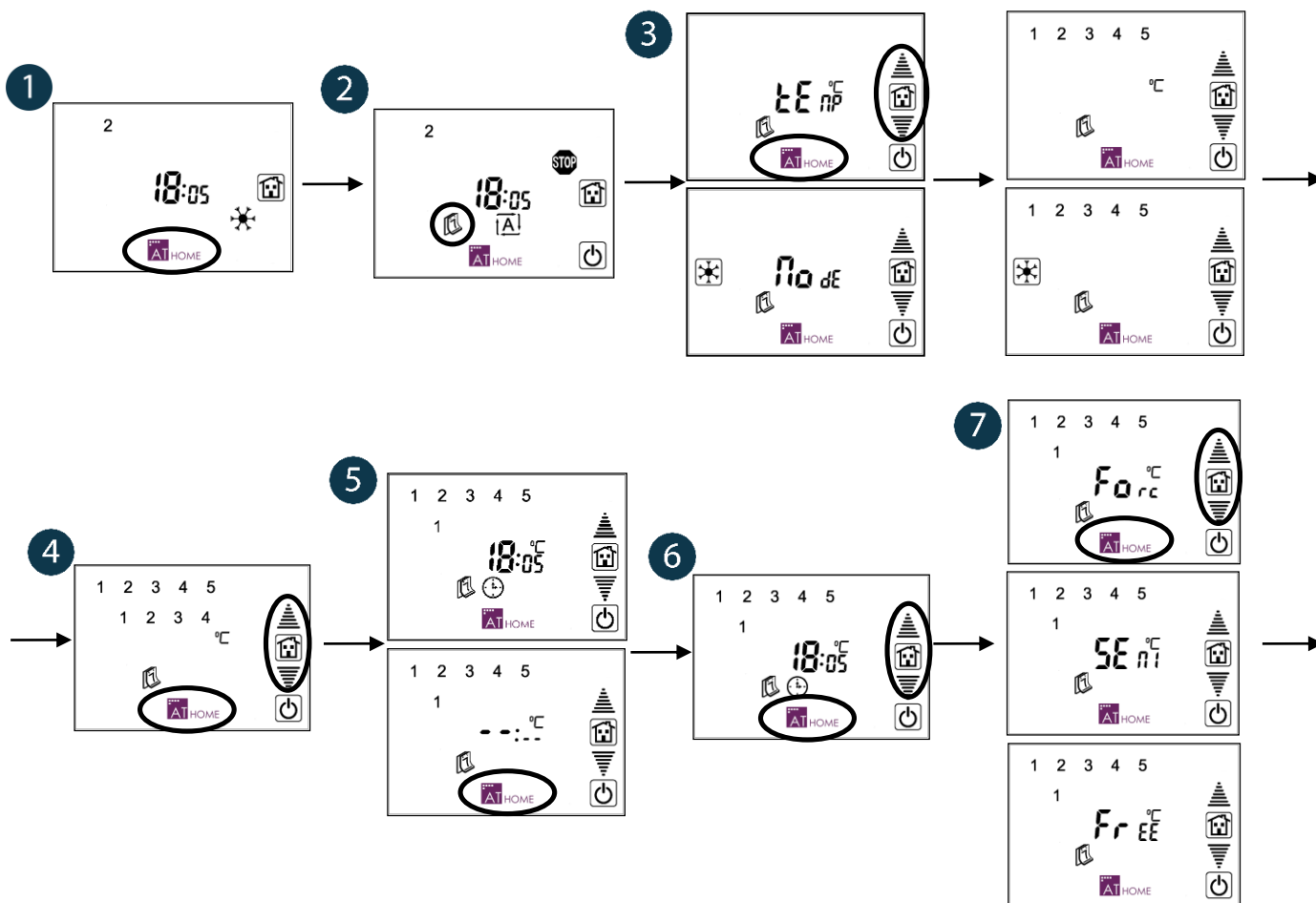

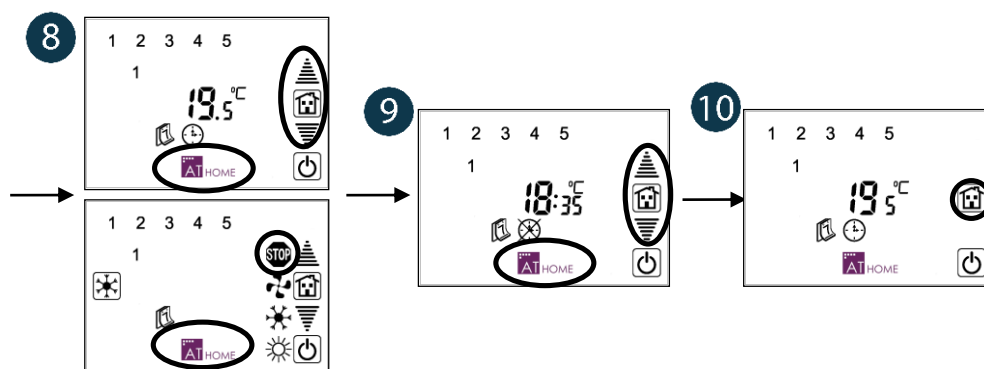

## DÉSACTIVER UNE PROGRAMMATION (STAND BY)

Cette option permet de laisser en stand-by un programme pour qu'il ne s'exécute pas, sans toutefois avoir besoin de l'effacer.

1. Réalisez les étapes 1 à 5 de la section antérieure jusqu'à visualiser le programme que vous souhaitez désactiver.
2. Appuyez sur l'icône pour désactiver le programme.

Vous pouvez maintenant enregistrer une autre programmation en appuyant sur l'icône , revenir à la sélection des programmes en appuyant sur l'icône ou revenir à l'écran de l'utilisateur en appuyant sur l'icône .

*Important : Si vous désactivez une programme, le système ne s'applique aucune la priorité de logique. Seulement les programmations horaires actives suivent une logique de priorité.*

*Par exemple : vous enregistrez une programmation du lundi à 08:00 jusqu'au mardi à 06:00. Vous la désactivez puis vous enregistrez une programmation à partir du mardi à 05:00. Une fois cette programmation enregistrée, si vous vous déplacez à travers les menus jusqu'au lundi et vous essayez de l'activer, elle sera automatiquement effacée de la mémoire.*

## AUTODIAGNOSTIC

**Err** - Erreur de communication. Dans le cas d'une erreur de communication entre le Supermaître et certains systèmes associés, le message d'erreur **Err** s'affiche à l'écran d'accueil. Appuyez longuement sur **Err** pour que le Supermaître affiche l'adresse du (ou des) système(s) affecté(s) par un problème de communication. Si le problème de communication concerne plus d'un système, utilisez les flèches pour naviguer entre les adresses des platines centrales affectées. Appuyez sur l'icône pour revenir au menu précédent.

Vérifiez le bon fonctionnement des platines ainsi que le câblage du bus domotique entre les platines et le Supermaître. **Une fois** l'incidence résolue, l'écran reviendra automatiquement à son statut d'origine.

**Ini** - Réinitialisation du Supermaître. En cas de réinitialisation du Supermaître en raison d'une coupure d'alimentation, celui-ci activera un délai de 30 secondes afin de permettre à tous les systèmes associés de se réinitialiser correctement.

## INDICE

Precauzioni e politica ambientale .....	43
Precauzioni.....	43
Politica Ambientale.....	43
Requisiti generali .....	43
Introduzione .....	44
Raccomandazioni preventive.....	44
Montaggio .....	45
Collegamento.....	46
Configurazioni iniziali .....	47
Configurazione avanzata.....	48
Selezione della priorità di impostazione del modo - <b>MODE</b> .....	48
Limitazione delle temperature selezionabili - <b>RTG</b> .....	48
Temperatura minima in freddo - <b>LTl</b> .....	49
Temperatura massima in caldo - <b>HTA</b> .....	49
Ricerca, configurazione e reset del Supermaestro - <b>CEC</b> .....	49
Funzionamento modo manuale .....	49
Selezione di gruppo di controllo .....	49
Selezione di modo di funzionamento .....	49
Programmazioni orarie .....	50
Attivazione del modo di funzionamento automatico .....	50
Programmazioni disponibili.....	51
Modalità di imposizione .....	52
Creare un programma .....	52
Disattivare un programma (Stand by) .....	54
Autodiagnosi .....	54

## PRECAUZIONI E POLITICA AMBIENTALE

### PRECAUZIONI

Per la sua sicurezza e quella dei dispositivi, rispettare le seguenti istruzioni:

- Non manipolare il sistema con le mani bagnate o umide.
- Realizzare tutte le connessioni o disconnessioni di qualsiasi tipo siano senza alimentare il sistema.
- Non realizzare nessun cortocircuito in nessuna delle connessioni del sistema.

### POLITICA AMBIENTALE



Non gettare nessuna parte dei prodotti Airzone nei rifiuti domestici. I prodotti **elettronici contengono sostanze che possono essere dannose per l'ambiente** se non sono smaltite in modo adeguato.

Il simbolo del contenitore a lato indica la raccolta differenziata degli apparati elettrici distinta del resto dei rifiuti. Per una suo corretto smaltimento dovrà essere portato ad un centro di raccolta alla fine della sua vita utile.

Le parti che compongono i nostri articoli possono essere riciclate. Rispettare per tanto la regolamentazione in vigore in merito alla protezione **dell'ambiente**.

## REQUISITI GENERALI

Seguire attentamente le indicazioni elencate di seguito

- Il sistema deve essere installato da un tecnico qualificato.
- Realizzare tutte le connessioni e i collegamenti in assenza di tensione.
- Ubicare e realizzare le connessioni degli elementi rispettando la conformità alla regolamentazione elettrotecnica in vigore.
- Per la connessione degli elementi del sistema utilizzare il cavo Airzone: cavo schermato a 4 fili, 2 di sezione 0,22 mm<sup>2</sup> e 2 di sezione 0.5 mm<sup>2</sup>.
- **Non collegare il polo “-” nel connettore “+” con il modulo alimentato.** Potrebbe danneggiare i dispositivi.
- **Per gli elementi con alimentazione diretta a 230 Vac sarà necessario collegare solamente i poli “A” e “B” del bus per la comunicazione. Non è raccomandabile collegare i poli “+” e “-” della alimentazione.**
- Rispettare i colori sul cavo e sui morsetti di collegamento presenti sulle schede elettroniche.

- Non installare i bus del sistema insieme alle linee di forza, dei motori o delle lampade a fluorescenza ecc.. in quanto possono generare interferenze nella comunicazione.



Importante: nel cablaggio esterno di alimentazione del sistema dovrà essere inserito un interruttore principale o un altro mezzo di scollegamento dotato di una separazione costante in tutti i poli, secondo la regolamentazione locale o nazionale pertinente. Se l'alimentazione principale si spegne, il sistema si riavvierà automaticamente.

IT

## INTRODUZIONE

Il dispositivo Supermaestro permette di imporre la modalità di funzionamento in tutti i sistemi di zonificazione Airzone ai quali si è collegati.

Dispone inoltre di due tipi di funzionamento:

- Manuale. Permette di modificare la modalità di climatizzazione in base alle necessità del momento.
- Automática. È possibile realizzare programmazioni orarie settimanali in modo che il dispositivo imponga la modalità in modo automatico.

Comprende altre funzionalità come:

- **Programmazione dell'attivazione generale.** Come per la definizione della modalità, è possibile realizzare programmazioni settimanali di accensione (o spegnimento) di tutte le zone contemporaneamente, a una temperatura prefissata determinata.
- Configurazione degli intervalli di temperatura. Questa funzionalità permette di modificare gli intervalli di temperatura per le modalità di climatizzazione Freddo e Caldo. Questa funzionalità permette una maggiore efficienza energetica.
- Indicazione di errori di comunicazioni. Se si verificano incidenze nelle comunicazioni con i sistemi installati, tali errori sono indicati dal dispositivo Supermaestro.

## RACCOMANDAZIONI PREVENTIVE

Per completare l'installazione del Supermaestro è necessario realizzare previamente le seguenti azioni:

- Installare correttamente i sistemi di zonizzazione Airzone che si desidera controllare.
- Assegnare un identificatore di sistema diverso per ogni sistema da controllare. Consultare per questo la documentazione di ogni sistema Airzone.

Una volta realizzate tutte le azioni indicate, si devono seguire in sequenza i passi di collegamento, montaggio **superficiale**, **impostazione dell'ora**, **ricerca e salvataggio della configurazione dell'impianto**.



## MONTAGGIO

Il controllo Supermaestro è disponibile per montaggio in superficie (AZX6CSMASTERS) o montaggio ad incasso (AZX6CSMASTERE).

### Montaggio in superficie

- Separare il supporto per la parete **dell'alloggiamento del termostato**.
- Fissare il supporto direttamente al muro tramite viti.
- **Colloca l'alloggiamento del termostato sul supporto a parete con il cavo introdotto per l'orifizio. Realizza i collegamenti elettrici.**
- **Attacca il termostato sull'alloggiamento del termostato.**

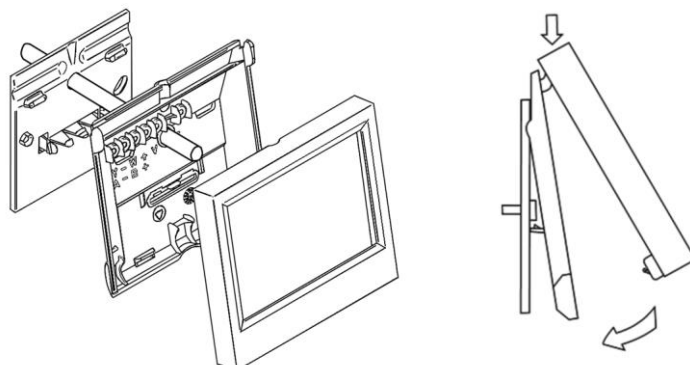

IT

### Montaggio ad incasso

I termostati Supermaestro ad incasso si installano a parete mediante scatola ad incasso 100x100 mm avvitata. Le cassette di montaggio compatibili sono quelle di seguito elencate:

- Solera 362 (100x100 mm)
- Jangar 2174 (100x100 mm)
- IDE CT110 (100x100 mm)
- Fematel Ct35 (100x100 mm)

Per il Supermaestro ad incasso seguire invece i seguenti passi:

- Staccare la cornice del dispositivo.
- Dopo aver collegato il dispositivo, fissarlo alla cassetta di predisposizione con le viti incluse.
- Rimettere la cornice avendo cura di posizionarla correttamente.

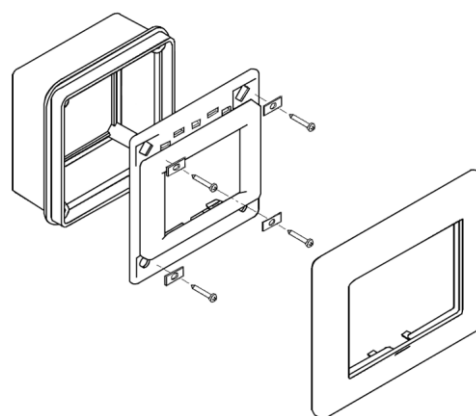

Il Supermaestro si collega al bus domotico della scheda centrale.

AZX6CSMASTERS

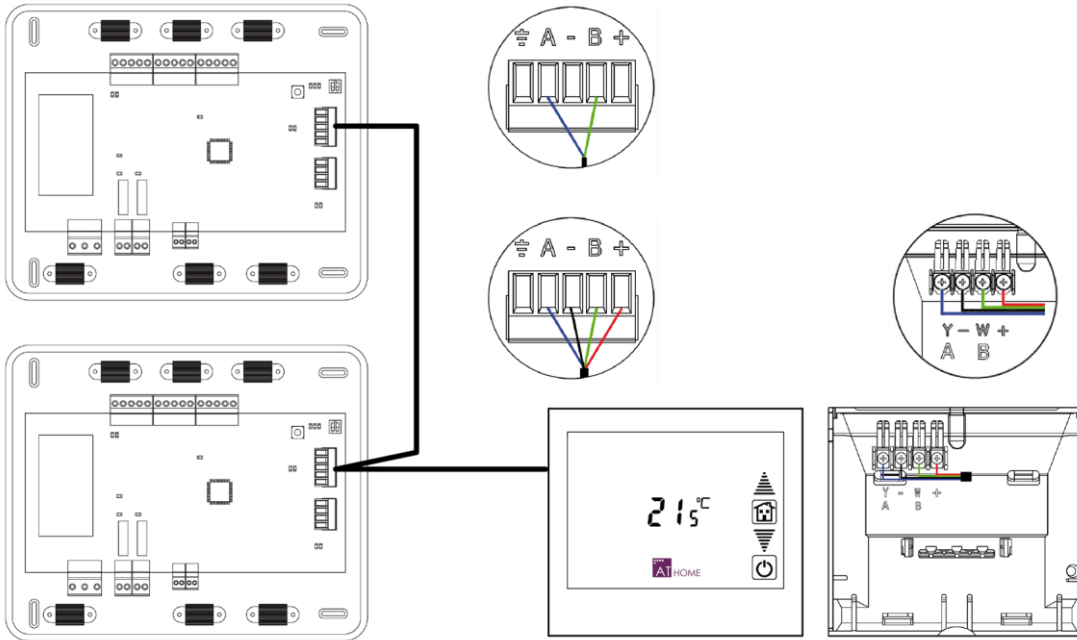

Il Supermaestro a superficie dispone di una apposita morsettiera ubicata nell'alloggiamento del termostato. Fissa i fili con le vite rispettando il codice di colori associato.

AZX6CSMASTERE

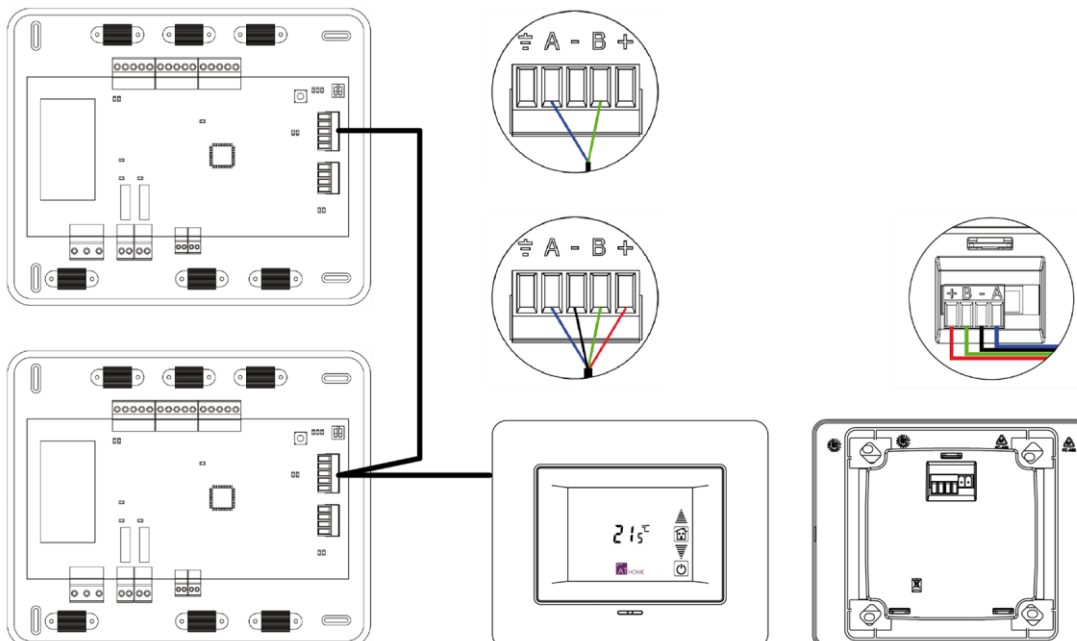
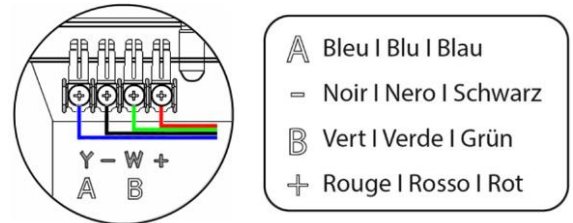

Nel caso di un Supermaestro ad incasso, il termostato dispone di un morsetto a 5 poli ubicato nella parte posteriore dello stesso termostato. Fissa i fili con le vite del morsetto rispettando il codice di colori associato.

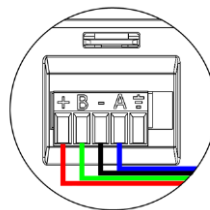

A	Bleu   Blu   Blau
-	Noir   Nero   Schwarz
B	Vert   Verde   Grün
+	Rouge   Rosso   Rot

*Nota: Per un corretto funzionamento del Supermaestro tutte le schede centrali dell'impianto devono avere il suo proprio indirizzo sistema impostato.*

## CONFIGURAZIONI INIZIALI

La prima volta che si alimenta il Supermaestro occorre procedere con il rilevamento e la memorizzazione dei sistemi installati. Per farlo, procedere come indicato di seguito:



- 3) Sulla schermata iniziale appare **SEAr**, premere per avviare la ricerca.
- 4) Quando la ricerca è conclusa, sullo schermo viene visualizzata **n515**. È quindi possibile visualizzare il numero di sistemi e il numero di termostati rilevati, seguendo la seguente procedura: Premere . **Il dispositivo mostra il numero di sistemi rilevati. È possibile consultare l'elenco completo di sistemi installati premendo più volte oppure è possibile tornare indietro premendo .**

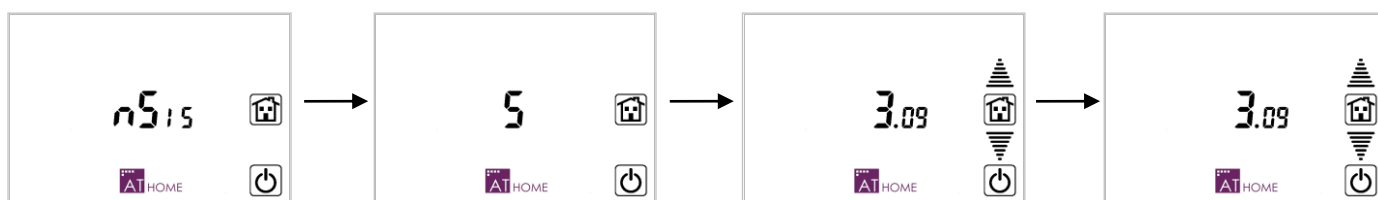





L'informazione mostrata è la seguente:

- Numero dei sistemi. Il display mostra il numero totale dei sistemi rilevati. Per tornare al menu precedente, premere . Premendo invece si può visualizzare le informazioni rilevate per ciascuno di essi. Premere per tornare al menu precedente.
- Indirizzo del sistema collegato e gruppo di controllo associato. Il numero visualizzato **rappresenta a sinistra l'indirizzo del sistema (lampeggiante) e a destra il numero totale di zone ad esso associate (fisso)**. Utilizzare le frecce di selezione per navigare tra i vari sistemi. Il Super-Maestro permette inoltre di definire fino a 8 differenti gruppi di controllo (Z1- Z8). Se si desidera cambiare il gruppo di un particolare sistema, premere Z1 e appariranno gli 8 gruppi di controllo. Selezionare il numero di gruppo desiderato. Una volta realizzata la configurazione di tutti i sistemi premere per continuare o premere per tornare al menu precedente.
- Indirizzi delle zone associate. Mostra gli indirizzi delle zone associate al sistema. Il numero visualizzato **rappresenta a sinistra l'indirizzo del sistema (fisso) e a destra l'indirizzo della zona (lampeggiante)**. Utilizzare le frecce di selezione per verificare gli indirizzi rilevati. Premere per terminare la procedura o premere per tornare al menu precedente.

## CONFIGURAZIONE AVANZATA

Per accedere al menu di configurazione, premere a lungo  dal menu utente. Le icone di navigazione dentro questo menu sono:















-  Accedere o Confermare.
-  Navigazione tra i distinti parametri.
-  Uscire o tornare al menu precedente.
-  Tornare al menu utente.

*Importante: I parametri di configurazione sono comuni a TUTTI i gruppi di controllo.*

## SELEZIONE DELLA PRIORITÀ DI IMPOSTAZIONE DEL MODO - **MODE**

Il funzionamento manuale del dispositivo permette di impostare il modo funzionamento in tutti i sistemi controllati dal Super Maestro, con tre livelli di priorità:

- Forzato **FORCE**. (Predefinito) Il modo di funzionamento è sempre quello imposto dal Supermaestro.
- Semi-Forzato **SEMI**. Il modo di funzionamento è quello imposto dal Supermaestro ma su ogni sistema è sempre possibile passare al modo stop o ventilazione.

Modo di funzionamento: Supermaestro	Modi di funzionamento disponibili: Resto dei sistemi
	
 	   
	  
	 

- Libera **FREE**. Il modo di funzionamento si trasmette solo al momento della selezione. Localmente per ciascun sistema si potrà in seguito selezionare qualsiasi modo di climatizzazione sia disponibile.

## LIMITAZIONE DELLE TEMPERATURE SELEZIONABILI - **RTG**

Permette di attivare (**On**) o disattivare (**OFF**, valore standard) i limiti di temperatura definiti dal Supermaestro.

## TEMPERATURA MINIMA IN FREDDO - **Ei**

Imposta la temperatura minima in modo freddo per tutti i sistemi in caso di attivare i limiti di temperatura. Il sistema permette di impostare tale parametro entro valori compresi tra **18°** e **26°** con intervalli di **1°**. Il valore di default è di **18°**.

## TEMPERATURA MASSIMA IN CALDO - **EiA**

Imposta la temperatura massima in modo caldo per tutti i sistema in caso di attivare i limiti di temperatura. Il sistema permette di impostare tale parametro entro valori compresi tra **19°** e **30°** con intervalli di **1°**. Il valore di default è di **30°**.

IT

## RICERCA, CONFIGURAZIONE E RESET DEL SUPERMAESTRO - **ChEc**

Seleziona **SEAr** per ricercare i sistemi o rilevare i sistemi collegati e **ConF** per la sua configurazione (Segui i passi descritti sul punto *Configurazione* iniziale).

In caso di resettare il dispositivo, seleziona **rSEt** e seleziona **YES**.

## FUNZIONAMENTO MODO MANUALE

### SELEZIONE DI GRUPPO DI CONTROLLO

Il Supermaestro consente di configurare fino a 8 gruppi di controllo diversi. Per selezionare il gruppo di controllo da controllare, premi sul gruppo di controllo attivo sullo schermo, si vedranno tutti i gruppi di controllo disponibili e "tutti i gruppi" con l'icona . Premi sul gruppo di controllo desiderato.

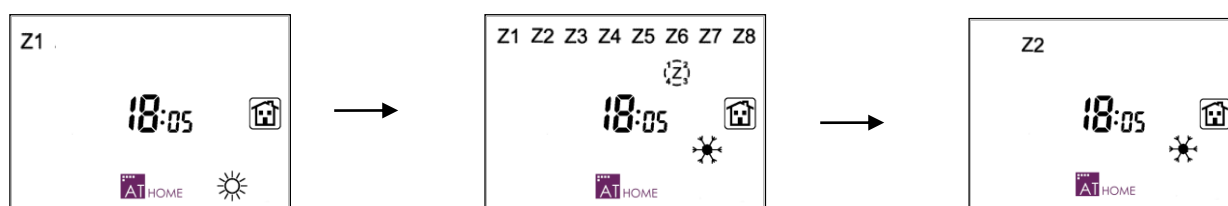

### SELEZIONE DI MODO DI FUNZIONAMENTO

Premere brevemente l'icona della modalità di climatizzazione selezionata, vengono visualizzate tutte le icone di climatizzazione e lampeggia l'icona della modalità di climatizzazione precedentemente selezionata. Premere brevemente l'icona della modalità di climatizzazione che si desidera imporre al resto dei sistemi.

Seleziona il modo deumidificazione tenendo premuto l'icona , una volta attivo sono presenti contemporaneamente .

## PROGRAMMAZIONI ORARIE

Il Supermaestro consente di fare programmazioni di Modo (**ModE**) o Temperatura (**TEMP**), per tutte le zone dei sistemi simultaneamente.

Per ciascuno di questi programmi si può impostare in modo indipendente la modalità di imposizione da utilizzare che può essere Forzata, Semi-**Forzata** o **Libera**, a seconda dell'azione desiderata.

*Nota: Le programmazioni orarie inviano ad ogni attivazione il range di temperatura corrispondente.*





Le programmazioni orarie sono indipendenti per ciascun gruppo, permettendo di definire orari diversi per ciascuno di essi Z1...Z8 o comuni a tutti .

IT

## ATTIVAZIONE DEL MODO DI FUNZIONAMENTO AUTOMATICO

Il funzionamento automatico fa eseguire le programmazioni previamente realizzate. Per poter utilizzare questa modalità di funzionamento deve essere impostata **l'ora del dispositivo**.



*Nota: La modalità di funzionamento automatico può essere attivata indipendentemente dalla presenza o meno di programmi realizzati.*

Per attivare la modalità di funzionamento automatico, **premere l'icona  dallo schermo principale, una volta premuto premere l'icona della modalità automatica **, seleziona la programmazione desiderata con le frecce   e **premi l'icona ** per dare conferma.

In caso di selezionare la programmazione di Modo (**ModE**), viene visualizzata l'icona .

In caso di selezionare la programmazione di Temperatura (**TEMP**) viene visualizzata l'icona **°C**. La temperatura prefissata e l'ora si alternano ogni 5 secondi. In questo caso la modalità di climatizzazione può essere modificata manualmente.

Se selezioni entrambe (**both**) si mostrano le iccne  e **°C**. La temperatura prefissata e l'ora si alternano ogni 5 secondi.

**Quando è attivo il modo automatico, viene mostrata l'icona **, insieme a  se è attiva una programmazione o  in caso contrario.

Per uscire dal modo automatico premere .

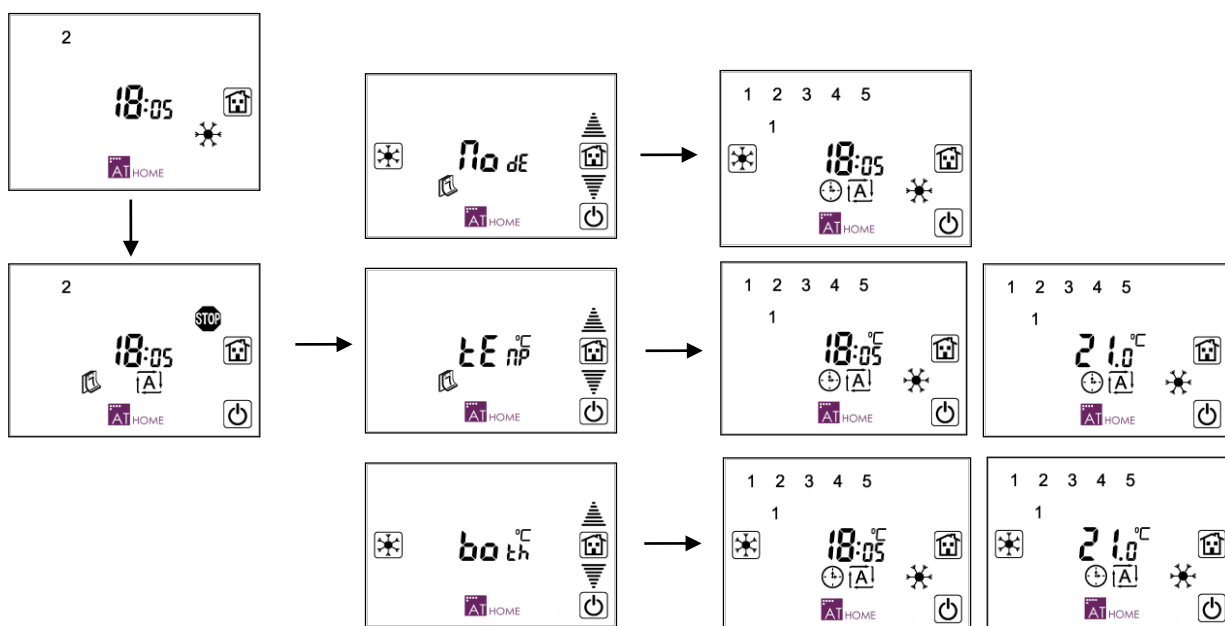

## PROGRAMMAZIONI DISPONIBILI

Le programmazioni basate sul dispositivo Supermaestro (Modo o Temperatura), possono programmare i giorni individuali della settimana, il gruppo di cinque giorni lavorativi, il gruppo dei fine settimana o il gruppo di tutti i giorni della settimana. Inoltre, per ognuno si dispone di 4 programmi differenti.

In questi programmi entrano in gioco le regole di priorità indicate di seguito:

Programmazioni	Priorità
Giorni individuali	Maggiore
Settimana	↓
Fine settimana	
Settimana completa	

Da notare che anche per i quattro programmi disponibili esiste una priorità di esecuzione in caso di sovrapposizione di orario. Il programma con maggiore priorità è il primo, il minore è il quarto.

*Nota: Le priorità tra i giorni e/o i gruppi di giorni sono esclusive. Vale a dire, se esiste una programmazione sul lunedì non viene eseguita nessun'altra programmazione di un altro gruppo. Questo non è così con i quattro programmi. Quando termina un programma con maggiore priorità. Le programmazioni di Temperatura e Modalità seguono le priorità in modo individuale.*

*Nota: Il funzionamento delle programmazioni orarie ha effetto solo mentre l'ora si trova nell'intervallo definito dal programma. In caso contrario, non ha effetto. Ad esempio, se un programma è impostato dalle 10:00 alle 19:00, fuori da questo intervallo, non avrà nessun effetto sui sistemi.*

## MODALITÀ DI IMPOSIZIONE

Quando viene creato un programma viene chiesta la modalità di imposizione da utilizzare:

- **Modo Forzato (FORCE)**. El Supermaestro impone il modo di funzionamento di tutti i sistemi. Una volta finita la programmazione si invia un **OFF** a tutte le zone se la programmazione delle zone è di Temperatura o si imposta il modo  in caso di essere una programmazione di Modo.
- **Modo Semi-Forzato (SEMI)**. Questa programmazione funziona in maniera diversa dipendendo del tipo di programmazione fatta: di Temperatura o Modo.

Per programmazioni di Temperatura di tutte le zone, si invia la temperatura prefissata (Temperatura o **OFF**) ogni ora. Non si realizza nessun controllo.





Per programmazioni di Modo, dapprima si verifica il modo selezionato in ogni sistema, e se non è tra quelli permessi, si invia il modo impostato nella programmazione.



- **Modo Libero (FREE)**. In questo caso si invia una sola volta il Modo o la Temperatura selezionata all'inizio della programmazione e il modo  o un **OFF** dipendendo del tipo di programmazione alla fine del programma.



*Nota: Se ci sono diversi programmazioni contemporaneamente, si inizia primo il programma più prioritario.*

## CREARE UN PROGRAMMA



\* *Nota: In qualsiasi momento è possibile tornare al passo precedente premendo l'icona .*



- 1 Dalla schermata principale premere brevemente .
- 2 Premere brevemente l'icona .
- 3 Con le frecce di selezione  , scegliere il tipo di programmazione da realizzare, Temperature (**TEMP**) o Modo (**MODE**) e confermare con .

*Nota: A questo punto, per indicare se si sta realizzando la programmazione per la Temperatura viene visualizzata l'icona , mentre se si tratta di una programmazione di Modo, viene mostrata l'icona  sulla sinistra del display.*

- 4 Selezionare il giorno o il gruppo di giorni utilizzando le frecce di selezione  . Il giorno da selezionare lampeggia. Confermare la selezione premendo brevemente .

*Nota: Se un giorno (o giorni) presenta già una programmazione, l'icona o le icone relative non lampeggiano nel gruppo di selezione. Vale a dire, se Lunedì (1) ha un programma, nella selezione del giorno individuale del Lunedì non lampeggia. Lampeggerebbe invece nella selezione dei giorni lavorativi o della settimana completa.*

- 5 Selezionare il numero di programma da configurare **1 2 3 4**, mediante le frecce di selezione   e confermare con . Per le programmazioni che risultano occupate apparirà fisso il numero corrispondente, per quelle libere il numero corrispondente invece lampeggerà.

- 6 Se esiste già una programmazione apparirà l'icona orologio , altrimenti appariranno le linee -- : --. Premere  per modificare o impostare l'ora di inizio. Appariranno le cifre dell'ora di inizio. Il



valore che si sta impostando (ore o minuti) lampeggerà. Utilizzare le frecce ▲▼ per selezionare i valori desiderati e premere **AT HOME** per confermare.

**7** Selezionare la modalità di imposizione, utilizzare le frecce ▲▼ : Forzato **FORCE**, Semi- forzato **SEMI** o Libera **FREE** e confermare con **AT HOME**.

**8** Per selezionare la temperatura di set-point utilizzare le frecce ▲▼. E' possibile selezionare un valore tra **15°-30°, On** e **OFF**. Per selezionare invece il modo di funzionamento, premere l'icona corrispondente. Confermare con **AT HOME**.

**9** Per ultimo impostare l'ora di fine programma. Il dispositivo suggerisce automaticamente una ora di fine programmazione posteriore di 30 min. alla ora di inizio. A tale ora, per le programmazioni di temperatura si invia un valore tra **15°-30°, On** e **OFF**, per quelle di modo si può selezionare un modo di funzionamento qualsiasi. Il valore che si sta impostando (ore o minuti) lampeggerà. Utilizzare le frecce ▲▼ per selezionare i valori desiderati e premere **AT HOME** per confermare.

*Nota: Perché il programma venga salvato, occorre confermare con **AT HOME** i quattro passi 6-7-8-9. In caso contrario il programma non viene salvato. È sempre possibile interrompere l'inserimento del programma premendo l'icona . Se comunque il programma non viene confermato in meno di due minuti, si esce automaticamente dalla configurazione.*

**10** Uscire dal menu delle programmazioni orarie premendo l'icona di inizio .

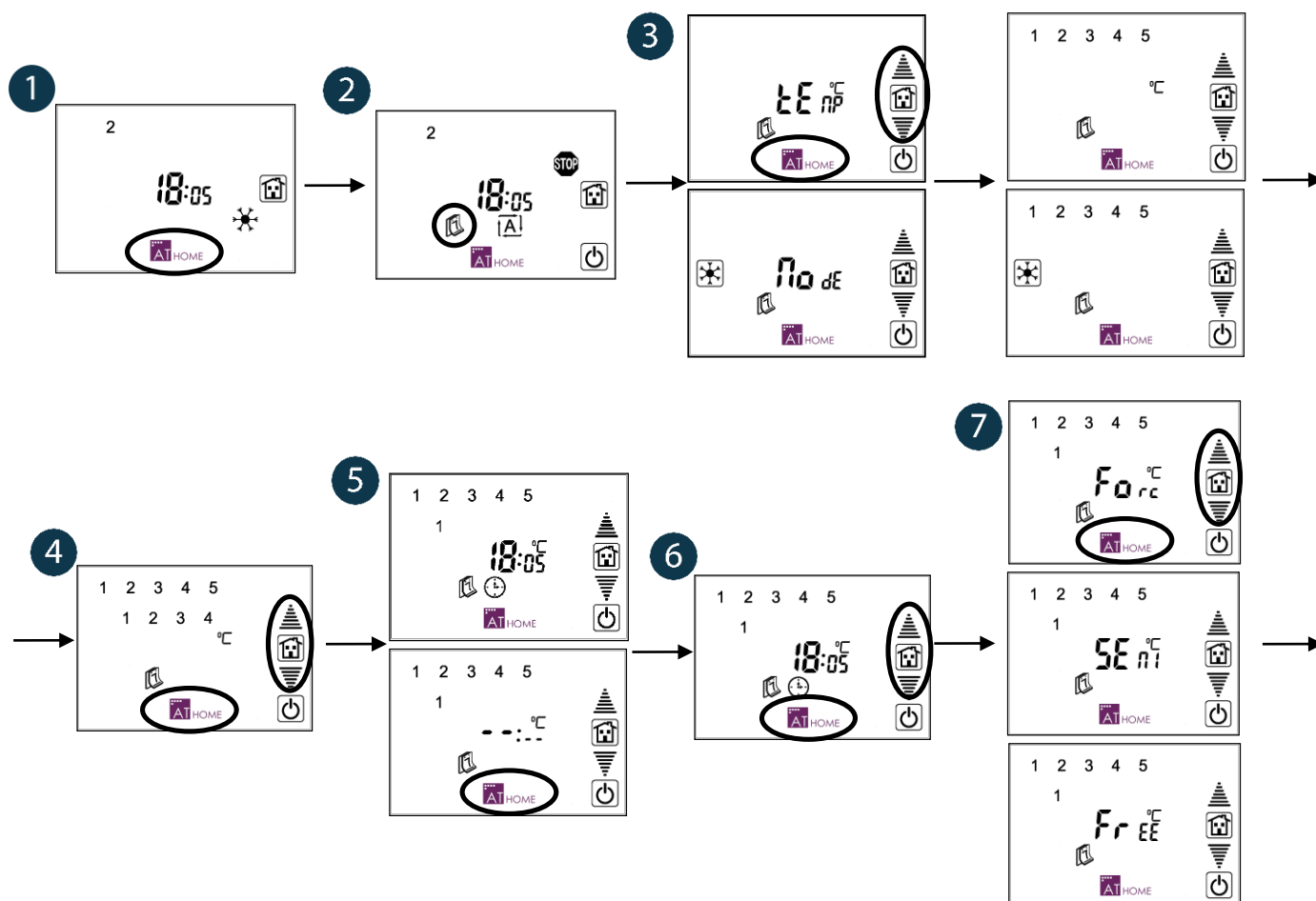

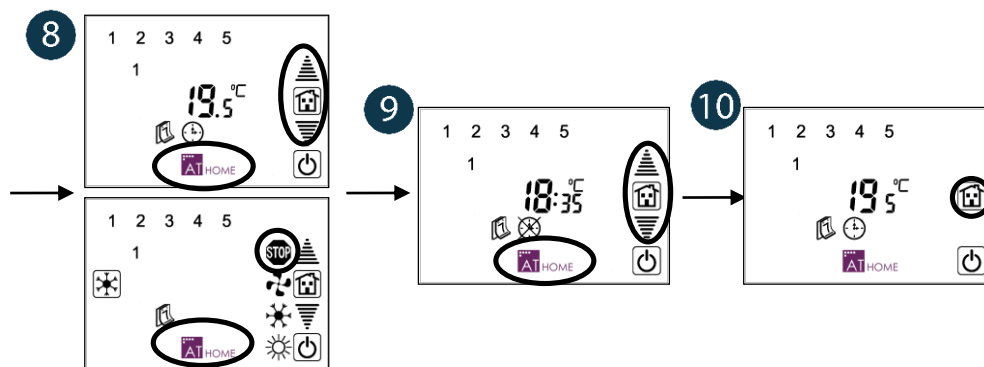



## DISATTIVARE UN PROGRAMMA (STAND BY)

Questa opzione ci permette di disattivare un programma affinché non venga eseguito, ma senza cancellarlo.



1. Seguire i passi dall'1 al 5 della sezione precedente fino a visualizzare il programma che si desidera disattivare.
2. Premere l'icona  per disattivare il programma.

A questo punto è possibile realizzare un'altra programmazione su questo programma, premendo l'icona , oppure tornare alla selezione di programmi premendo l'icona  o tornare alla schermata utente premendo l'icona home .

*Importante: Se si disattiva una programmazione, il sistema non si applica alcuna logica di priorità. Solo i programmi attivi seguono una logica di priorità.*

*Ad esempio: si realizza una programmazione il lunedì dalle 08:00 alle 06:00 del martedì successivo. In seguito viene disattivata. Poi, si realizza una programmazione il martedì, che comincia alle 05:00. Realizzata questa programmazione, se si naviga nei menu fino al lunedì e si cerca di attivare la programmazione, questa verrà cancellata dalla memoria*

## AUTODIAGNOSI

**Err** - Errore di comunicazione. Se esiste un errore di comunicazione fra il Supermaestro e alcuni dei sistemi associati, il messaggio di errore **Err** sarà visualizzato sullo schermo principale. Tenere premuto **Err** in modo che il Supermaestro possa mostrare l'indirizzo del sistema o dei sistemi in quali ci sono problemi di comunicazione. In caso di errori di comunicazione in più di un sistema,  utilizzare le frecce per navigare fra gli indirizzi delle schede elettroniche in questione. Premere sull'icona  per tornare al menu precedente.

Pregiamo di verificare il funzionamento corretto di queste schede elettroniche e il collegamento del bus domotico fra i sistemi e il Supermaestro. Una volta corretto questo errore e dopo qualche secondi lo schermo ritornerà allo stato abituale.

**In i** - Reset del Supermaestro. In caso di reset del Supermaestro a causa di mancanza di alimentazione, si attiverà un ritardo di 30 secondi in modo che tutti i sistemi sono stati riavviati correttamente.





Parque Tecnológico de Andalucía

C/ María Curie, 21 – 29590

Campanillas – Málaga - España

Teléfono: +34 902 400 445

Fax: +34 902 400 446

<http://www.myzone.airzone.es>

Parc Tertiaire Silic – Inmeuble Panama

45 Rue Villeneuve

94573 Rungis - France

Téléphone: +33 184 884 695

Fax: +33 144 042 114

<http://www.myzone.airzonefrance.fr>

Via Fabio Filzi, 19/E – 20032

Cormano – Milano - Italia

Telefono: +39 02 56814756

Fax: +39 02 56816158

<http://www.myzone.airzoneitalia.it>

