

Controlador de estancia RCD, módulo compacto

Núm. de art.: ..519.. KRMTSD

Manual de instrucciones**1 Seguridad**

Solo los operarios cualificados pueden montar y conectar aparatos eléctricos.

Se pueden producir lesiones, incendios o daños materiales. Deberá leerse completamente y tenerse en cuenta el manual de instrucciones.

Para la fijación sobre el aro soporte se deben utilizar, exclusivamente, los tornillos de plástico suministrados. En caso contrario no se ha dado ningún funcionamiento seguro. Daños en el aparato por descarga electrostática.

Estas instrucciones forman parte del producto y deben permanecer en manos del consumidor final.

2 Función**Información del sistema**

Este aparato es un producto perteneciente a los sistemas KNX y cumple con la directiva KNX. Para su comprensión se presupone un conocimiento técnico detallado obtenido a través de cursos de formación sobre KNX.

El funcionamiento del aparato depende del software. Una información más detallada sobre las versiones del software y el correspondiente alcance de las funciones, así como del propio software se puede obtener de la base de datos de producto del fabricante. La planificación, instalación y puesta en funcionamiento del aparato tienen lugar mediante un software con certificación KNX. La base de datos de productos y las descripciones técnicas están disponibles en nuestra página de Internet manteniéndose siempre actualizadas.

Uso conforme a lo previsto

- Manejo de consumidores, p. ej., conexión/desconexión de luz, regulación, subir/bajar persianas, valores de luminosidad, temperaturas, llamada y memorización de escenas de iluminación, etc.
- Medición y reglaje de la temperatura ambiente
- Montaje en caja de contacto conforme a DIN 49073

Características del Producto

Todas las teclas se pueden ocupar con funciones de teclado o funciones para el control de reglaje.

- Pantalla LC retroiluminada
- Una o dos funciones por tecla
- Se completa con un juego de teclas
- Ocho LEDs de estado – rojo, verde o azul
- Luminosidad regulable de los LEDs de estado y LCD
- Acoplador de bus integrado
- Conexión del módulo de ampliación Controlador de estancia o Teclas sensitivas
- Sensor de temperatura ambiente integrado.
- Dos reguladores internos independientes para la regulación de dos estancias independientes – en combinación con módulos de ampliación
- Regulación de temperatura ambiente con valor de consigna.
- Dos reguladores internos independientes para la regulación de dos estancias independientes – en combinación con módulos de ampliación
- Indicación de la temperatura ambiente o la nominal (°C o °F)

- Indicación de la temperatura exterior – con sensor externo, p. ej. estación meteorológica
- Indicación de la hora, en conexión con un temporizador KNX
- Funcionamiento por tecla o tecla basculante
- Función de bloqueo: bloqueo o modificación de todas o algunas funciones de las teclas
- Función de alarma, opcional con confirmación mediante accionamiento de cualquier tecla

3 Control de funcionamiento



















Manejar la función o el consumidor

- Accionar: pulsar brevemente la tecla.
- Regulación de luz: pulsar prolongadamente la tecla.
- Subir o bajar persiana: pulsar prolongadamente la tecla.
- Parar o regular persiana: pulsar brevemente la tecla.
- Llamar escena luminosa: pulsar brevemente la tecla.
- Memorizar escena luminosa: pulsar prolongadamente la tecla.
- Asignar valor, p. ej. el valor nominal de temperatura o de luminosidad: pulsar brevemente la tecla.
- Cambiar valor: pulsación larga de la tecla.





i En función de la programación efectuada, con la pulsación prolongada de una tecla se pueden activar varias funciones o, pulsando al mismo tiempo dos teclas opuestas, activar otra función.

Modos de funcionamiento y símbolos de pantallas

El aparato compara la temperatura ambiente del momento con la temperatura nominal ajustada y acciona los aparatos de calefacción o de refrigeración según las necesidades. La temperatura nominal depende del modo de funcionamiento activo en ese instante y, según la programación, puede ser modificada por el usuario. Los modos de funcionamiento y el estado actual del regulador para el regulador interno **1** o **2** se muestran en la pantalla.

- : Modo de funcionamiento Confort
- : Modo de funcionamiento Standby
- : Modo de funcionamiento Noche
- : Modo de funcionamiento Protección contra Heladas/Calor
El símbolo  parpadea, si la temperatura ambiente desciende por debajo de 5 °C o 41 °F.
- : Ampliación del confort Noche
- : Ampliación del confort Protección contra heladas
- ......: Control de la ventilación con indicación del nivel de ventilación.  = Ventilador OFF.
- ......: Funcionamiento de calor con indicación del nivel de calor
- ......: Funcionamiento de frío con indicación del nivel de frío
- ... --  o  -- ...: Temperatura nominal reducida manualmente o aumentada

Estando encendida, la pantalla muestra opcionalmente, además del modo de funcionamiento activo,

- la hora: el segundero parpadea.
- la temperatura ambiente: Símbolo 
- la temperatura exterior: Símbolo 
- la temperatura nominal: Símbolo 
- otra temperatura cualquiera: símbolo 

Menú

En el menú ofrece sucesivamente las siguientes indicaciones y ajustes. Según la programación del aparato algunos puntos no son visibles.

- Indicación de hora
- Indicación de diferentes temperaturas
- **1con1**: submenú regulador 1
- **2con2**: submenú regulador 2
- **disp**: submenú pantalla
- **End**: abandonar submenú sin guardar

Los submenús para los reguladores 1 y 2 permiten realizar ajustes para los modos de servicio, temperaturas y niveles de ventilador:

- Temperatura para modo confort
- Modificación para funcionamiento standby Calentar
- Modificación para funcionamiento standby Enfriar
- Modificación para funcionamiento nocturno Calentar
- Modificación para funcionamiento nocturno Enfriar
- Funcionamiento de presencia
- Desplazamiento del valor nominal
- Conmutación del modo de funcionamiento
- Control del ventilador
- Indicación de la temperatura ambiente actual
- Indicación de los valores nominales actuales de temperatura
- Indicación de la temperatura exterior actual

Para abandonar los submenús existen las entradas de menú:

- **Stor** – Finalizar y guardar configuraciones
- **ESC** – Finalizar sin guardar configuraciones

Abrir menú y manejar



Imagen 1: Abrir menú o abandonar

Condición: el menú se encuentra programado y no está bloqueado.

- Cambiar al menú: pulsar simultáneamente las dos teclas superiores (Imagen 2).
- Abandonar menú: pulsar simultáneamente las dos teclas superiores (con o sin guardar depende de la programación).
- Seleccionar la siguiente entrada de menú: pulsar la tecla ∨.
- Cambiar al submenú: pulsar la tecla →).
- Abandonar submenú sin guardar: pulsar la tecla <←.
- Cambiar ajuste / incrementar valor: pulsar la tecla +.
- Cambiar ajuste / reducir valor: pulsar la tecla −.

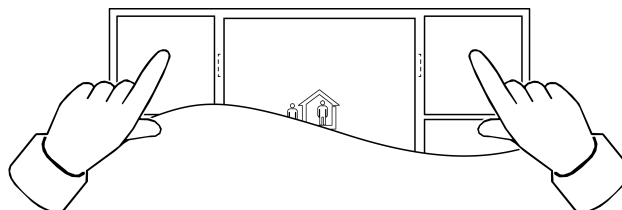

Imagen 2: Teclas de menú

4 Información para los operarios cualificados eléctricamente

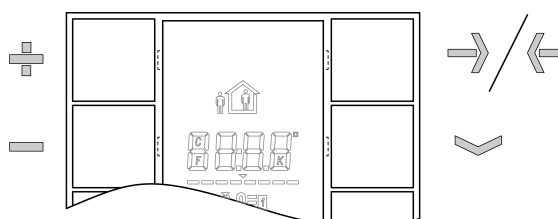

¡PELIGRO!

Peligro de muerte por descarga eléctrica.

Cubrir todas las piezas bajo tensión que se encuentren en el entorno de montaje.

4.1 Montaje y conexión eléctrica

Montar y conectar el aparato



Imagen 3: Montaje del módulo Controlador de estancia



Imagen 4: Vista trasera del módulo Controlador de estancia

- (1) Aro soporte
- (2) Marco
- (3) Módulo Controlador de estancia
- (4) Tornillos de fijación, plástico
- (5) Pulsación
- (6) Borne de conexión para el módulo de ampliación (opcional)
- (7) Bornes de conexión KNX
- (8) Tornillos para cajas
- (9) Conexión de sensor remoto (opcional)

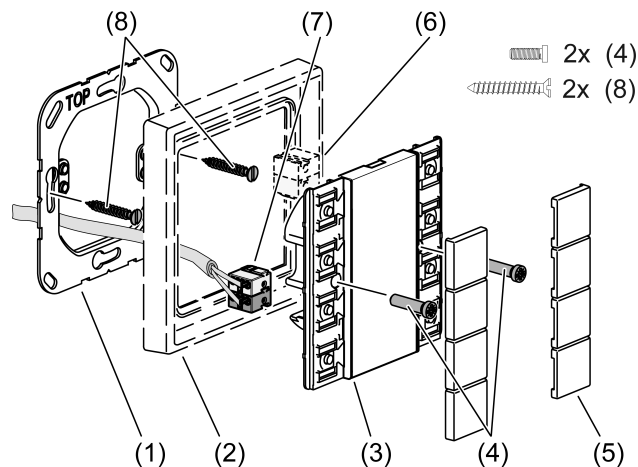

¡PELIGRO!

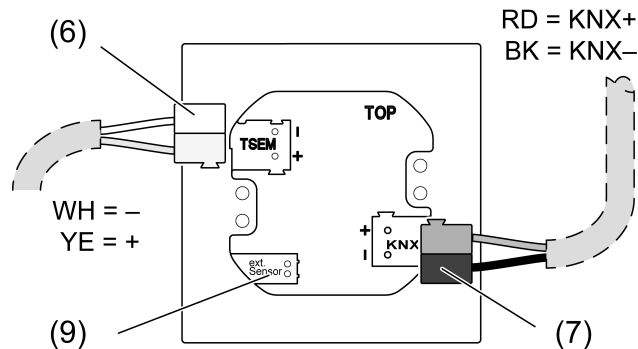
¡Dispositivo defectuoso, cuando se aplica la tensión KNX entre uno de los bornes KNX y una de las otras conexiones!

El aparato puede dañarse.

Conectar la tensión KNX sólo con el borne de bus rojo-negro en el borne de conexión (7).

Altura de montaje recomendada: 1,50 m.

No montar en la proximidad de fuentes de interferencias, como cocinas eléctricas, neveras, corrientes de aire o irradiación solar. Estas afectan a la medición de temperatura del regulador.

- Montar correctamente el aro soporte (1) sobre una caja para mecanismos. Prestar atención a la marca **TOP** = arriba. Utilizar exclusivamente tornillos para cajas (8) suministrados.
- Encajar el marco (2) sobre el aro soporte.
- Conectar el módulo de controlador de estancia (3) con el terminal de conexión KNX (7) al KNX y encajar en el aro soporte.



¡PELIGRO!

¡Riesgo de descarga eléctrica!

Si se monta con un enchufe de 230 V bajo una cubierta común, existe el peligro de descarga eléctrica en caso de avería.

Para la fijación sobre el aro soporte se deben utilizar, exclusivamente, los tornillos de plástico suministrados.

- Fijar el módulo controlador de estancia al aro soporte con los tornillos de plástico suministrados (4). Apretar solo ligeramente los tornillos de plástico.

Montar las teclas

- Colocar las teclas correctamente sobre el aparato y encajar con una ligera presión.

Cargar la dirección física y el software de aplicación.

Configuración y puesta en funcionamiento con ETS4.2 o una versión más actual.

- i Si el aparato no dispone de ningún software de aplicación (o dispone de uno incorrecto), los LEDs de estado superiores parpadearán:
 azul | apagado | rojo | apagado; 0,75 Hz.



Imagen 5: Activación del modo de programación

- Activar el modo de programación: pulsar y mantener pulsada la tecla superior izquierda (10). A continuación, pulsar la tecla inferior derecha (11).

Los LEDs de estado superiores parpadean:
azul | rojo | azul | rojo; 4 Hz.

La pantalla muestra alternativamente **Prog** y la versión del firmware.

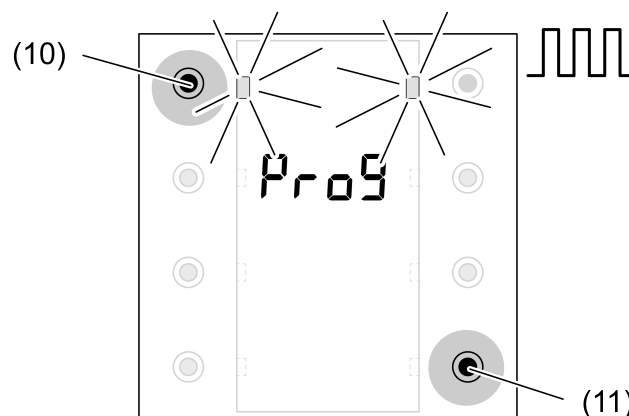
- Cargar la dirección física en el aparato.
Los LED vuelven al estado anterior (apagado, encendido o parpadeo lento).
- Rotular el equipo con la dirección física.
- Cargar el software de aplicación en el aparato.

5 Datos técnicos

Medio KNX	TP
Modo puesta en funcionamiento	Modo S
Tensión nominal KNX	DC 21 ... 32 V SELV
Corriente absorbida KNX	
sin TSEM	máx. 15 mA
con TSEM	máx. 20 mA
Temperatura ambiente	-5 ... +45 °C
Temperatura de almacenamiento/ transporte	-25 ... +70 °C
Clase de protección	III

6 Accesorios

Juego de teclas 2 fases	..502 TSA..
Juego de teclas 4 fases	..504 TSA..
Módulo de ampliación 2 fases para controlador de estancia	..5178TSEM
Módulo sensor de ampliación, 2 fase	..5091TSEM
Módulo sensor de ampliación, 2 fases	..5092TSEM
Módulo sensor de ampliación, 3 fases	..5093TSEM
Módulo sensor de ampliación, 4 fases	..5094TSEM
Sonda de temperatura remota	FFNTC

7 Garantía

La garantía es efectiva dentro del marco las disposiciones legales a través de un establecimiento especializado.

ALBRECHT JUNG GMBH & CO. KG

Volmestraße 1
58579 Schalksmühle
GERMANY

Telefon: +49 2355 806-0
Telefax: +49 2355 806-204
kundencenter@jung.de
www.jung.de